



Preisliste - Price list - Liste de prix - Listino Prezzi



Doppelwandiges Schornsteinsystem complex D

Wanddicke 0,6 mm

Isolierdicke 25 mm

Isolierdicke 50 mm

Abluftanlagen

Brandschutzelement S. 6 - 28
Wanddurchführung S. 29



Englisch

Price list
Double wall chimney system complex D
Wall thickness 0,6 mm
Insulation 25 mm
Insulation 50 mm S. 6 - 28
wall execution, fire protection element S. 29



Französisch

Liste de prix
Cheminées double parois complex D
Paroi 0,6
Isolation thermique 25 mm
Isolation thermique 50 mm S. 6 - 28
element protection incendie
Travée de paroi passage murale S. 29



Italienisch

Listino Prezzi
Canne fumarie doppia parete complex D
Spessore 0,6 mm
Isolazione 25 mm
Isolazione 50 mm S. 6 - 28
Faldale antincendio
passaggio per parete S. 29

gültig ab März 2010

eka

edelstahlkamine



deutsch

Alles Wissenswerte für Sie...

- Preisliste 2/2010 complex D
- Diese Preisliste ersetzt die Preisliste complex D Juni 2009
- Preisliste je Stück in EUR zzgl. ges. MwSt.
- Es gelten unsere Liefer- und Zahlungsbedingungen
- Lieferung ab Warenwert 250,00 EUR frei Haus
- Frachtkostenanteil bis Warenwert 250,00 EUR beträgt 12,00 EUR bei Lieferung durch Spedition, 5,90 EUR bei Lieferung durch Paketdienst
- Alle Angebote sind freibleibend
- Kurzfristige Lieferzeiten
- Größere Durchmesser und Sonderanfertigungen nach Rücksprache
- Querschnittsberechnungen auf Anfrage
- Muffentiefe 80 mm
- Technische Änderungen behalten wir uns vor
- Technische Informationen/Bemaßung siehe Teileübersicht
- Aufpreis für andere Materialstärken, farbige Ausführungen oder Ausführung galvanisch verkupfert siehe Seite 33
- Generell wird in der Währung EUR faktoriert.

Unser weiteres Lieferprogramm

- Einwandiges Schornsteinsystem mit Wanddicke 0,6 mm
- Einwandiges Schornsteinsystem mit Wanddicke 1,0 mm
- Flexibles Edelstahl- System doppellagig (innen glatt) und einlagig
- L90 / L30-Schachtsystem
- ekalithe- mineralisches Leichtbausystem
- Kunststoff-Abgassystem
- Kaminabdeckungen aus Edelstahl und Kupfer
- Hosenstücke
- Luft-Abgas-System

* wird in diese Bauteile eine (**zwei) Einzeldichtung eingebaut sind sie zum Anschluß an Brennwert- Feuerstätten geeignet (Preis zzgl. ED).

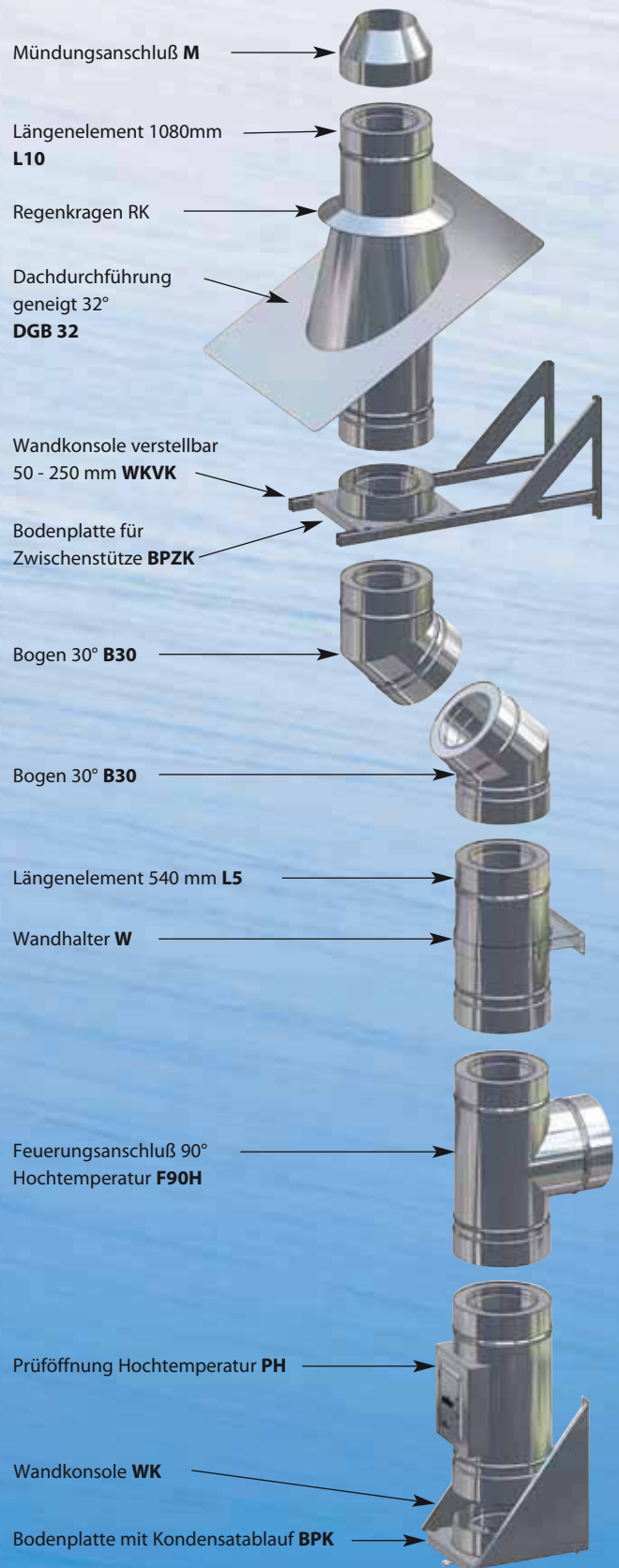

Steckverbindungen werden mit einem Klemmband gesichert

 **english (english)**

All what you have to know...

- Price list 2/2008 complex D
- This price list replaces the pricelist complex D June 2006
- Price list per piece in EUR plus VAT
- Our general payment and delivery terms are valid
- Delivery from 250,00 EUR free german border
- All offers are without engagement
- Short delivery
- Specials on request
- Calculation of bigger sizes or specials on request
- Length of coupler 80 mm
- We reserve us the right to change technical details
- Technical information and dimensions look technical brochure
- Additional price for further wall thickness, coulor coatings or galvanized copper surface (see S. 33)

Our further product range

- Single wall system 0,6 mm
- Single wall system 1,0 mm
- Flexible liners-double and single wall
- L90 / L30 light-weight enclosure
- ekalithe-mineral-lightweight-system
- Plastic flue liner
- Chimney roof out of copper or stainless steel
- Connection with ypsilon diverter
- LAS combustionair/fluegas

* you can fit sealent in this component (**) sealant (price ED) for condensing appliances

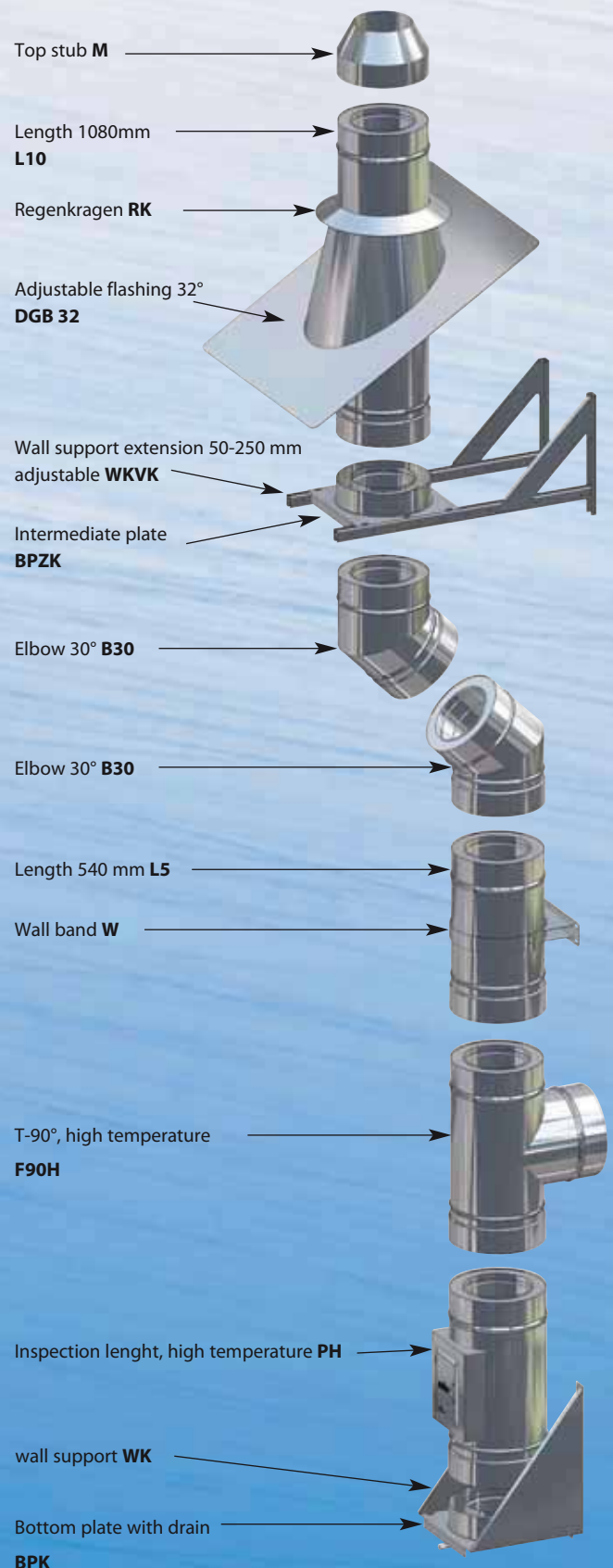

 **version française (français)**

tout ce qu'il faut savoir...

- Liste de prix 02/2008 complex D
- Cette liste de prix remplace et annule les précédentes
- liste de prix (EUR) hors taxe
- livraison franco frontière allemande à partir de 250 EUR H.T.
- nos conditions générales de vente, paiement et livraison sont applicables
- Toutes nos études et offres sont sujets à révision et sont sans garantie
- Délai livraisons rapides
- Fabrications spéciales sur demande
- études techniques sur demande
- longueur des emboîtements 80 mm
- sous réserve de modifications techniques
- Informations techniques et dimensions dans notre descriptif technique
- Suppléments tarifaires pour épaisseurs, revêtements galva ou cuivré
- coloris spécifiques voir
- Les systèmes d'aération sont constitués des conduits du système ew en emmanchement inverse
- La facturation se fait en Euros

Les autres produits de notre gamme

- conduits simple parois 0,6 mm
- conduits simple parois 1,0 mm
- conduits flexibles /simple et double agraffage
- système de gaine technique pare feu, F-90
- système d'évacuation en béton léger
- système d'évacuation en matière plastique
- chapeau de cheminée cuivre ou acier inoxydable
- culottes
- LAS système

* en mettant 2 joints dans ces éléments vous pourrez les utiliser pour les chaudières à condensation

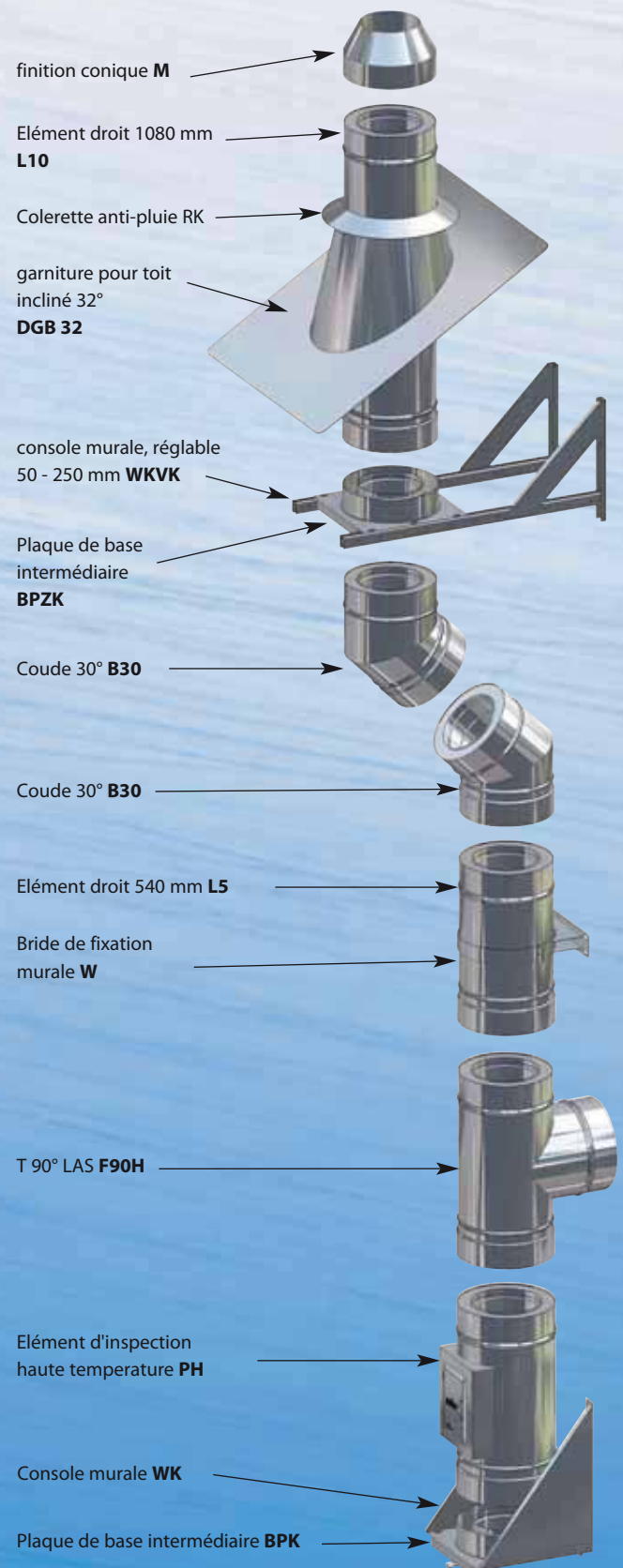

 **italiano** (italienisch)

Listino Prezzi

- listino prezzi 2/2008 complex D
- questo listino sostituisce il complex D, Aprile 2004
- listino prezzi (EUR) plus VAT
- le ns. cond. di vendita e pagamento
- consegne da 250,00 EUR franco confine tedesco
- tutte le offerte non sono vincolanti
- consegne urgenti
- richiesta pezzi speciali
- calcoli di camini e diametri su richiesta
- lunghezza manicotto 80 mm
- ci riserviamo il diritto di cambiare i dati tecnici
- misure e dati tecnici sono sul catalogo

ns. programma di produzione aggiuntivo

- sistema monoparete 0,6 mm
- sistema monoparete 1,0 mm
- tubi flessibili singoli e doppi
- sistema di collegamento F-90
- sistema di scarico di fumo in
- tubi in plastica (PVC)
- falde e terminali di rame o acciaio (rame et inaccio)
- raccordo a due innesti
- sistema LAS

* se viene inserita una guarnizione in questi sistemi/elementi, il funzionamento é adatto per caldaie a condensazione.

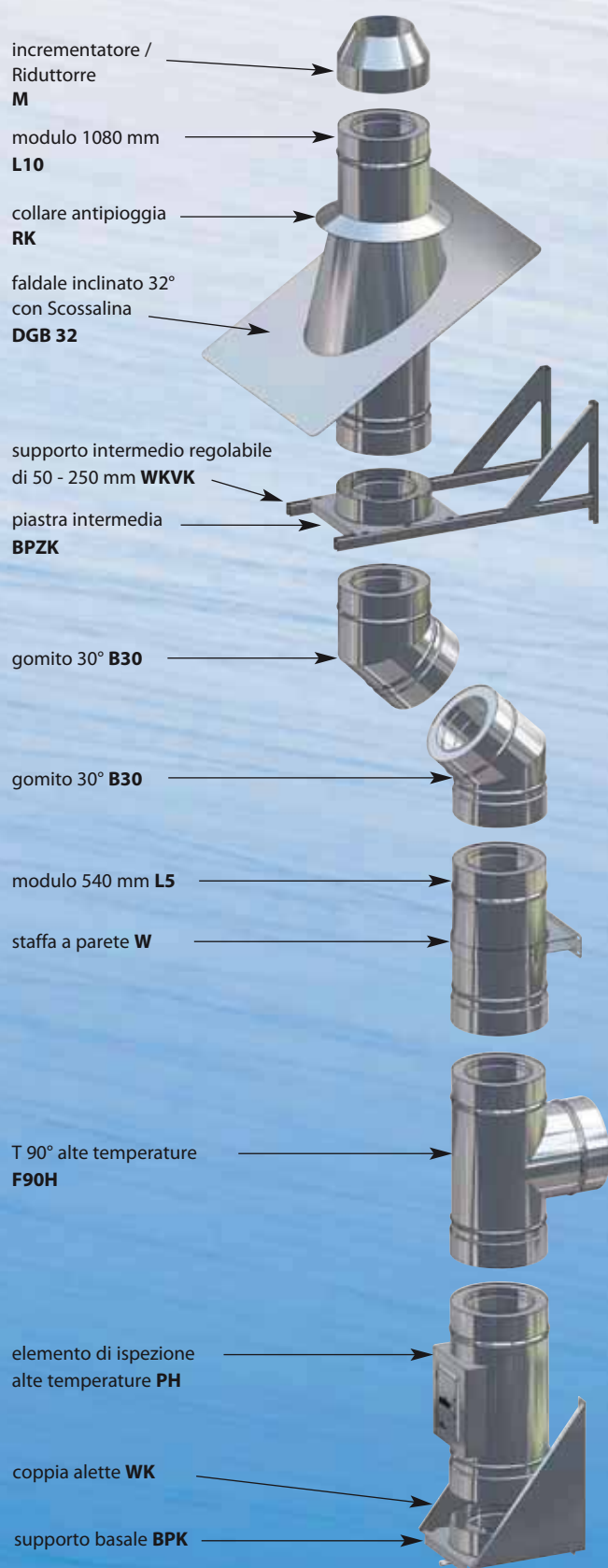

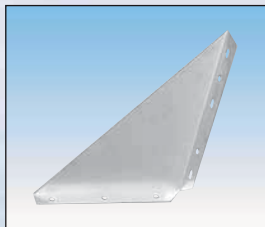

Art.-Nr.: 2250-Ø-WK 25 mm Isolierung											Wandkonsole WK			
Durchmesser Ø mm	113	130	150	160	180	200	250	300	350	400	450	500	600	
Preis	€ 54,20	57,30	59,70	64,70	67,10	75,20	97,40	107,10	134,90	147,70	163,10	195,20	-	

Art.-Nr.: 2500-Ø-WK 50 mm Isolierung											Wandkonsole WK			
Durchmesser Ø mm	113	130	150	160	180	200	250	300	350	400	450	500	600	
Preis	€ 64,70	67,10	75,20	81,40	87,40	97,40	107,10	134,90	147,70	163,10	195,20	209,90	238,80	

Art.-Nr.: 1306-Ø-AWK Abluft-einwandig											Wandkonsole AWK			
Durchmesser Ø mm	130	150	180	200	230	250	280	300	350	400	450	500	600	
Preis	€ 54,20	54,20	57,30	59,70	67,10	75,20	87,40	97,40	107,10	134,90	147,70	163,10	209,00	

🇬🇧 Wall support

🇫🇷 console murale

🇮🇹 coppia alette

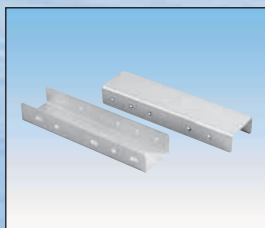

Art.-Nr.: 2250-Ø-WKS10 25 mm Isolierung											Wandkonsolenverlängerung, starr 100 mm WKS10			
Durchmesser Ø mm	113	130	150	160	180	200	250	300	350	400	450	500	600	
Preis	€ 55,50	59,20	62,20	62,20	65,20	68,90	75,20	81,90	86,90	90,60	102,80	107,70	-	

Art.-Nr.: 2500-Ø-WKS10 50 mm Isolierung											Wandkonsolenverlängerung, starr 100 mm WKS10			
Durchmesser Ø mm	113	130	150	160	180	200	250	300	350	400	450	500	600	
Preis	€ 62,20	65,20	68,90	70,20	71,40	75,20	81,90	86,90	90,60	102,80	107,70	117,10	135,50	

Art.-Nr.: 1306-Ø-AWKS10 Abluft-einwandig											Wandkonsolenverlängerung, starr 100 mm AWKS10			
Durchmesser Ø mm	130	150	180	200	230	250	280	300	350	400	450	500	600	
Preis	€ 55,50	55,50	59,20	61,60	65,20	68,90	71,40	75,20	81,90	86,90	90,60	102,80	117,10	

🇬🇧 Wall support extension 100 mm rigid

🇫🇷 rallonge support mural 100 mm

🇮🇹 prolunghe per mensola murale rigida fino a 100 mm

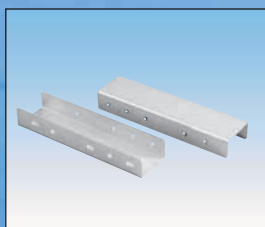

Art.-Nr.: 2250-Ø-WKS15 25 mm Isolierung											Wandkonsolenverlängerung, starr 150 mm WKS15			
Durchmesser Ø mm	113	130	150	160	180	200	250	300	350	400	450	500	600	
Preis	€ 57,30	62,80	68,90	68,90	75,20	80,60	87,40	95,40	102,20	106,60	119,50	125,00	-	

Art.-Nr.: 2500-Ø-WKS15 50 mm Isolierung											Wandkonsolenverlängerung, starr 150 mm WKS15			
Durchmesser Ø mm	113	130	150	160	180	200	250	300	350	400	450	500	600	
Preis	€ 68,90	75,20	80,60	82,50	83,80	87,40	95,40	102,20	106,60	119,50	125,00	127,50	149,00	

Art.-Nr.: 1306-Ø-AWKS15 Abluft-einwandig											Wandkonsolenverlängerung, starr 150 mm AWKS15			
Durchmesser Ø mm	130	150	180	200	230	250	280	300	350	400	450	500	600	
Preis	€ 57,30	57,30	62,80	68,90	75,20	80,60	83,80	87,40	95,40	102,20	106,60	119,50	127,50	

🇬🇧 Wall support extension 150 mm rigid

🇫🇷 rallonge support mural 150 mm

🇮🇹 prolunghe per mensola murale rigida fino a 150 mm



Art.-Nr.: 2250-Ø-WKV5 25 mm Isolierung							Wandkonsole verstellbar, 50-90 mm WKV5							
Durchmesser Ø mm	113	130	150	160	180	200	250	300	350	400	450	500	600	
Preis	€ 81,40	85,90	89,60	97,00	100,70	112,80	146,00	160,60	195,30	206,20	209,40	220,20	-	

Art.-Nr.: 2500-Ø-WKV5 50 mm Isolierung							Wandkonsole verstellbar, 50-90 mm WKV5							
Durchmesser Ø mm	113	130	150	160	180	200	250	300	350	400	450	500	600	
Preis	€ 97,00	100,70	112,80	122,10	122,10	146,00	160,60	195,30	206,20	209,40	220,20	220,60	223,40	

Art.-Nr.: 1306-Ø-AWKV5 Abluft-einwandig						Wandkonsole verstellbar, 50-90 mm AWKV5							
Durchmesser Ø mm	130	150	180	200	230	250	280	300	350	400	450	500	600
Preis	€ 81,00	81,40	85,90	89,60	100,70	112,80	129,00	146,00	160,60	195,30	206,20	209,40	220,60

- Wall support adjustable 50 - 90 mm**
- support mural réglable 50 - 90 mm**
- supporto intermedio regolabile 50 - 90 mm**

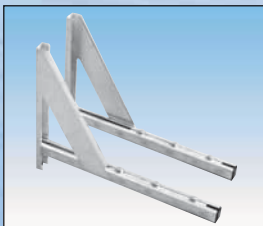

Art.-Nr.: 2250-Ø-WKVK 25 mm Isolierung							Wandkonsole, verstellbar 50 - 250 mm WKVK							
Durchmesser Ø mm	113	130	150	160	180	200	250	300	350	400	450	500	600	
Preis	€ 144,00	146,00	150,80	150,80	150,80	155,30	163,20	168,00	195,20	206,20	209,40	220,20	-	

Art.-Nr.: 2500-Ø-WKVK 50 mm Isolierung							Wandkonsole, verstellbar 50 - 250 mm WKVK							
Durchmesser Ø mm	113	130	150	160	180	200	250	300	350	400	450	500	600	
Preis	€ 150,80	150,80	155,30	158,10	159,60	163,20	168,00	195,20	206,20	209,40	220,20	220,60	223,40	

Art.-Nr.: 1306-Ø-AWKVK Abluft-einwandig						Wandkonsole, verstellbar 50 - 250 mm AWKVK							
Durchmesser Ø mm	130	150	180	200	230	250	280	300	350	400	450	500	600
Preis	€ 143,40	144,00	146,00	150,80	150,80	155,30	159,60	163,20	168,00	195,20	206,20	209,40	220,60

- Wall support extension 50 -250 mm adjustable**
- support mural réglable 50 -250 mm**
- supporto intermedio regolabile 50 -250 mm**

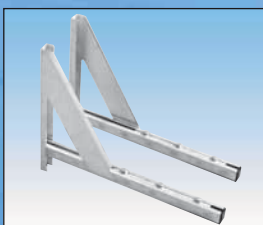

Art.-Nr.: 2250-Ø-WKVL 25 mm Isolierung							Wandkonsole, verstellbar 100 - 500 mm WKVL							
Durchmesser Ø mm	113	130	150	160	180	200	250	300	350	400	450	500	600	
Preis	€ 158,50	172,30	177,20	177,20	177,20	182,80	191,70	197,30	229,30	242,00	246,00	258,70	-	

Art.-Nr.: 2500-Ø-WKVL 50 mm Isolierung							Wandkonsole, verstellbar 100 - 500 mm WKVL							
Durchmesser Ø mm	113	130	150	160	180	200	250	300	350	400	450	500	600	
Preis	€ 177,20	177,20	182,80	185,70	188,40	191,70	197,30	229,30	242,00	246,00	258,70	260,70	262,60	

Art.-Nr.: 1306-Ø-AWKVL Abluft-einwandig						Wandkonsole, verstellbar 100 - 500 mm AWKVL							
Durchmesser Ø mm	130	150	180	200	230	250	280	300	350	400	450	500	600
Preis	€ 158,20	158,50	172,30	177,20	177,20	182,80	188,40	191,70	197,30	229,30	242,00	246,00	260,70

- Wall support extension 100 -500 mm adjustable**
- support mural réglable 100 -500 mm**
- supporto intermedio regolabile 100 -500 mm**

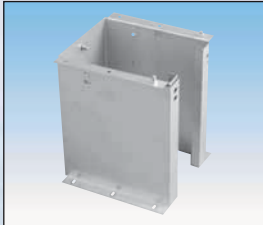

Art.-Nr.: 2250-Ø-SV 25 mm Isolierung									Sockelelement, verstellbar SV					
Durchmesser Ø mm	113	130	150	160	180	200	250	300	350	400	450	500	600	
Preis	€	172,70	185,00	193,70	216,50	229,60	241,90	272,00	302,90	363,70	395,20	425,90	464,80	-

Art.-Nr.: 2500-Ø-SV 50 mm Isolierung									Sockelelement, verstellbar SV					
Durchmesser Ø mm	113	130	150	160	180	200	250	300	350	400	450	500	600	
Preis	€	216,50	229,60	241,90	249,30	260,40	272,00	302,90	333,10	363,70	395,20	425,90	464,80	541,10

Art.-Nr.: 1306-Ø-ASV Abluft-einwandig					Sockelelement, verstellbar ASV									
Durchmesser Ø mm	130	150	180	200	230	250	280	300	350	400	450	500	600	
Preis	€	172,70	172,70	185,00	214,90	229,60	241,90	260,40	272,00	302,90	333,10	363,70	395,20	464,80

🇬🇧 Basic element adjustable

🇫🇷 socle réglable, pour conduit

🇮🇹 piedistallo regolabile

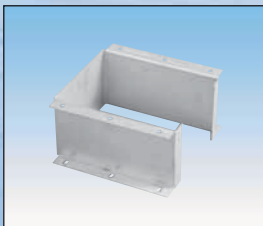

Art.-Nr.: 2250-Ø-SST 25 mm Isolierung									Sockelelement, starr SST					
Durchmesser Ø mm	113	130	150	160	180	200	250	300	350	400	450	500	600	
Preis	€	81,90	81,90	81,90	81,90	81,90	86,20	94,90	104,10	123,10	133,00	141,70	151,40	-

Art.-Nr.: 2500-Ø-SST 50 mm Isolierung									Sockelelement, starr SST					
Durchmesser Ø mm	113	130	150	160	180	200	250	300	350	400	450	500	600	
Preis	€	81,90	81,90	86,20	88,70	90,60	94,90	104,10	113,90	123,10	133,00	141,70	151,40	166,90

Art.-Nr.: 1306-Ø-ASST Abluft-einwandig					Sockelelement, starr ASST									
Durchmesser Ø mm	130	150	180	200	230	250	280	300	350	400	450	500	600	
Preis	€	81,90	81,90	81,90	81,90	81,90	86,20	90,60	94,90	104,10	113,90	123,10	133,00	151,40

🇬🇧 Basic element, 150 mm

🇫🇷 socle réglable, 150 mm

🇮🇹 piedistallo, 150 mm



Art.-Nr.: 2250-Ø-BPKR 25 mm Isolierung*									Bodenplatte, runde Sockelausführung, 1000 mm, kürzbar BPKR					
Durchmesser Ø mm	113	130	150	160	180	200	250	300	350	400	450	500	600	
Preis	€	181,60	184,10	190,20	196,40	202,50	208,80	233,40	257,30	281,30	305,30	329,30	353,30	-

Art.-Nr.: 2500-Ø-BPKR 50 mm Isolierung*									Bodenplatte, runde Sockelausführung, 1000 mm, kürzbar BPKR					
Durchmesser Ø mm	113	130	150	160	180	200	250	300	350	400	450	500	600	
Preis	€	196,40	202,50	208,80	214,90	221,00	233,40	257,30	281,30	305,30	329,30	353,30	382,30	491,30

Art.-Nr.: 1306-Ø-ABPKR Abluft-einwandig					Bodenplatte, runde Sockelausführung, 1000 mm, kürzbar ABPKR									
Durchmesser Ø mm	130	150	180	200	230	250	280	300	350	400	450	500	600	
Preis	€	181,60	181,60	184,10	190,20	202,50	208,80	221,00	233,40	257,30	281,30	305,30	223,30	382,30

🇬🇧 Bottom plate with round basic element, 1000 mm, cutable

🇫🇷 socle rond pour conduit, 1000 mm, ajustable

🇮🇹 piedistallo di partenza rotondo isolato, 1000 mm, accorgibile

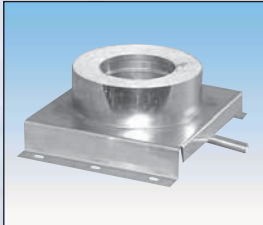

Art.-Nr.: 2250-Ø-BKSO 25 mm Isolierung*		Bodenplatte mit Kondensatablauf Sockelausführung 60 mm Höhe BKSO*												
Durchmesser Ø mm		113	130	150	160	180	200	250	300	350	400	450	500	600
Preis	€	67,10	67,10	67,10	67,10	71,40	81,40	93,00	108,40	122,50	147,20	169,90	195,20	-

Art.-Nr.: 2500-Ø-BKSO 25 mm Isolierung*		Bodenplatte mit Kondensatablauf Sockelausführung 60 mm Höhe BKSO*												
Durchmesser Ø mm		113	130	150	160	180	200	250	300	350	400	450	500	600
Preis	€	67,10	71,40	81,40	85,00	88,70	93,00	108,40	122,50	147,20	169,90	195,20	215,40	244,40

Art.-Nr.: 1306-Ø-ABKSO Abluft-einwandig		Bodenplatte mit Kondensatablauf Sockelausführung 60 mm Höhe ABKSO*												
Durchmesser Ø mm		130	150	180	200	230	250	280	300	350	400	450	500	600
Preis	€	67,10	67,10	67,10	67,10	71,40	81,40	88,70	93,00	108,40	122,50	147,20	169,90	215,40

🇬🇧 Basic bottom plate with drain, 60 mm height

🇫🇷 plaque de base

🇮🇹 piastra di partenza con scarico di condensa (altezza 60 mm isolato)

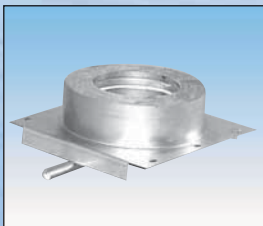

Art.-Nr.: 2250-Ø-BPK 25 mm Isolierung*		Bodenplatte mit Kondensatablauf BPK*												
Durchmesser Ø mm		113	130	150	160	180	200	250	300	350	400	450	500	600
Preis	€	51,10	53,60	55,50	56,70	59,70	68,90	79,40	87,40	97,90	117,60	136,00	157,00	-

Art.-Nr.: 2500-Ø-BPK 50 mm Isolierung*		Bodenplatte mit Kondensatablauf BPK*												
Durchmesser Ø mm		113	130	150	160	180	200	250	300	350	400	450	500	600
Preis	€	55,50	59,70	68,90	72,70	75,70	79,40	87,40	97,90	117,60	136,00	157,00	173,00	196,40

Art.-Nr.: 1306-Ø-ABPK Abluft-einwandig		Bodenplatte mit Kondensatablauf ABPK*												
Durchmesser Ø mm		130	150	180	200	230	250	280	300	350	400	450	500	600
Preis	€	51,10	51,10	53,60	56,70	59,70	68,90	75,70	79,40	87,40	97,90	117,60	136,00	173,00

🇬🇧 Bottom plate with drain

🇫🇷 plaque de base

🇮🇹 Piastra di partenza con scarico di condensa

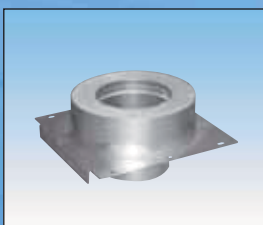

Art.-Nr.: 2250-Ø-BPZ 25 mm Isolierung*		Bodenplatte für Zwischenstütze BPZ*												
Durchmesser Ø mm		113	130	150	160	180	200	250	300	350	400	450	500	600
Preis	€	40,00	41,30	41,90	42,60	43,10	46,30	75,70	83,80	100,30	121,20	137,30	171,10	-

Art.-Nr.: 2500-Ø-BPZ 50 mm Isolierung*		Bodenplatte für Zwischenstütze BPZ*												
Durchmesser Ø mm		113	130	150	160	180	200	250	300	350	400	450	500	600
Preis	€	41,90	43,10	46,30	53,00	59,70	75,70	83,80	100,30	121,20	137,30	171,10	182,80	213,00

Art.-Nr.: 1306-Ø-ABPZ Abluft-einwandig		Bodenplatte für Zwischenstütze ABPZ*												
Durchmesser Ø mm		130	150	180	200	230	250	280	300	350	400	450	500	600
Preis	€	40,00	40,00	41,30	42,60	43,10	46,30	59,70	75,70	83,80	100,30	121,20	137,30	182,80

🇬🇧 Intermediate plate

🇫🇷 plaque de base intermédiaire

🇮🇹 piastra di partenza per supporto

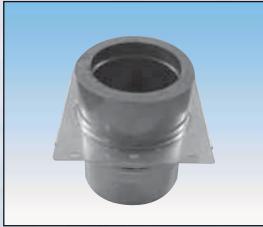

Art.-Nr.: 2250-Ø-BPZK 25 mm Isolierung								Bodenplatte mit Klemmbandstutzen BPZK*							
Durchmesser Ø mm	113	130	150	160	180	200	250	300	350	400	450	500	600		
Preis	€ 64,00	66,10	67,00	68,10	68,90	74,00	121,20	134,00	160,50	194,00	219,70	273,80	-		

Art.-Nr.: 2500-Ø-BPZK 50 mm Isolierung								Bodenplatte mit Klemmbandstutzen BPZK*							
Durchmesser Ø mm	113	130	150	160	180	200	250	300	350	400	450	500	600		
Preis	€ 67,10	69,00	74,10	84,80	95,60	121,20	134,10	160,50	194,00	219,70	273,80	292,50	340,80		

🇬🇧 Intermediate plate with locking band

🇫🇷 plaque de base intermédiaire avec cannelure pour colliers de fixation

🇮🇹 Base con fascietta a bocchettone



Art.-Nr.: 2250-Ø-PH 25 mm Isolierung								Prüföffnung Hochtemperatur PH							
Durchmesser Ø mm	113	130	150	160	180	200	250	300	350	400	450	500	600		
Preis	€ 244,90	252,90	268,80	281,20	293,50	318,00	356,80	388,90	425,30	462,80	644,50	728,80	-		

Art.-Nr.: 2500-Ø-PH 50 mm Isolierung								Prüföffnung Hochtemperatur PH							
Durchmesser Ø mm	113	130	150	160	180	200	250	300	350	400	450	500	600		
Preis	€ 271,90	280,50	298,40	311,90	325,50	353,10	396,30	431,30	472,60	620,30	716,20	809,80	980,90		

Art.-Nr.: 1306-Ø-APH Abluft-einwandig								Prüföffnung Hochtemperatur APH							
Durchmesser Ø mm	130	150	180	200	230	250	280	300	350	400	450	500	600		
Preis	€ 128,70	134,10	144,60	150,90	161,30	177,40	193,90	211,70	267,20	298,50	318,30	351,40	403,70		

🇬🇧 Inspection length, high temperature

🇫🇷 élément d'inspection haute température

🇮🇹 elemento di ispezione alte temperature



Art.-Nr.: 2250-Ø-PN 25 mm Isolierung*								Prüföffnung Niedertemperatur PN*							
Durchmesser Ø mm	113	130	150	160	180	200	250	300	350	400	450	500	600		
Preis	€ 264,50	272,60	290,40	304,00	316,90	343,90	385,80	419,60	459,10	602,60	696,00	787,00	-		

Art.-Nr.: 2500-Ø-PN 50 mm Isolierung*								Prüföffnung Niedertemperatur PN*							
Durchmesser Ø mm	113	130	150	160	180	200	250	300	350	400	450	500	600		
Preis	€ 293,50	302,80	322,30	337,10	351,20	381,40	428,30	465,80	510,10	669,40	773,50	874,40	1059,70		

Art.-Nr.: 1306-Ø-APN Abluft-einwandig								Prüföffnung Niedertemperatur APN*							
Durchmesser Ø mm	130	150	180	200	230	250	280	300	350	400	450	500	600		
Preis	€ 128,70	134,10	144,60	150,90	161,30	177,40	193,90	211,70	267,20	298,50	318,30	351,80	403,70		

🇬🇧 Inspection length, low temperature

🇫🇷 élément d'inspection basse température

🇮🇹 elemento di ispezione basse temperature isolato



Art.-Nr.: 2250-Ø-PÜ 25 mm Isolierung		Prüföffnung mit Überströmöffnung LAS PÜ*													
Durchmesser Ø mm		113	130	150	160	180	200	250	300	350	400	450	500	600	
Preis	€	264,50	272,60	290,40	304,00	316,90	343,90	385,80	419,60	459,10	602,60	696,00	787,00	-	

Art.-Nr.: 2500-Ø-PÜ 50 mm Isolierung		Prüföffnung mit Überströmöffnung LAS PÜ*													
Durchmesser Ø mm		113	130	150	160	180	200	250	300	350	400	450	500	600	
Preis	€	293,50	302,80	322,30	337,10	351,20	381,40	428,30	465,80	510,10	669,40	773,50	874,40	1059,70	

🇬🇧 Inspection LAS with air grill

🇫🇷 élément d'inspection LAS température

🇮🇹 elemento di ispezione con apertura di scarico LAS isolato



Art.-Nr.: 2250-Ø-F45 25 mm Isolierung*		Feuerungsanschluß F45*													
Durchmesser Ø mm		113	130	150	160	180	200	250	300	350	400	450	500	600	
Preis	€	169,80	198,00	228,20	244,20	248,50	293,50	354,40	438,00	498,50	767,70	896,60	1003,60	-	

Art.-Nr.: 2500-Ø-F45 50 mm Isolierung*		Feuerungsanschluß F45*													
Durchmesser Ø mm		113	130	150	160	180	200	250	300	350	400	450	500	600	
Preis	€	188,20	219,60	252,90	270,70	275,50	325,50	393,10	486,10	553,80	852,90	996,20	1115,10	1345,30	

Art.-Nr.: 1306-Ø-AF45 Abluft-einwandig		Feuerungsanschluß AF45*													
Durchmesser Ø mm		130	150	180	200	230	250	280	300	350	400	450	500	600	
Preis	€	81,40	89,30	99,80	110,30	121,90	166,30	224,70	283,70	345,90	431,50	457,30	498,60	601,90	

🇬🇧 T-45°, isolated

🇫🇷 T 45°, isole

🇮🇹 T 45° isolato



Art.-Nr.: 2250-Ø-F90H 25 mm Isolierung		Feuerungsanschluß 90° Hochtemperatur F90H													
Durchmesser Ø mm		113	130	150	160	180	200	250	300	350	400	450	500	600	
Preis	€	141,50	147,70	163,60	179,00	195,00	226,40	273,10	332,30	386,00	468,50	533,30	612,00	-	

Art.-Nr.: 2500-Ø-F90H 50 mm Isolierung		Feuerungsanschluß 90° Hochtemperatur F90H													
Durchmesser Ø mm		113	130	150	160	180	200	250	300	350	400	450	500	600	
Preis	€	156,80	164,90	181,40	198,70	216,00	251,00	303,30	368,50	428,80	520,50	592,60	679,90	831,30	

🇬🇧 T-90°, high temperature

🇫🇷 T 90° haute température

🇮🇹 T 90° alte temperatura



Art.-Nr.: 2250-Ø-F90N 25 mm Isolierung*		Feuerungsanschluß 90° Niedertemperatur F90N*													
Durchmesser Ø mm		113	130	150	160	180	200	250	300	350	400	450	500	600	
Preis	€	147,10	153,30	169,80	185,80	201,80	234,40	273,10	332,30	386,00	468,50	533,30	612,00	-	

Art.-Nr.: 2500-Ø-F90N 50 mm Isolierung*		Feuerungsanschluß 90° Niedertemperatur F90N*													
Durchmesser Ø mm		113	130	150	160	180	200	250	300	350	400	450	500	600	
Preis	€	163,00	170,90	188,20	206,00	223,90	260,20	303,30	368,50	428,80	520,50	592,60	679,90	831,30	

Art.-Nr.: 1306-Ø-AF90N Abluft-einwandig		Feuerungsanschluß 90° Niedertemperatur AF90N*													
Durchmesser Ø mm		130	150	180	200	230	250	280	300	350	400	450	500	600	
Preis	€	69,60	77,60	83,80	96,10	106,60	144,10	195,70	246,80	301,00	374,90	398,30	433,40	531,20	

🇬🇧 T-90°, low temperature

🇫🇷 T 90° basse température

🇮🇹 T 90° basse temperatura



Art.-Nr.: 2250-Ø-F1L 25 mm Isolierung								Feuerungsanschluß 90° LAS F1L*						
Durchmesser Ø mm	113	130	150	160	180	200	250	300	350	400	450	500	600	
Preis	€	147,10	153,40	169,80	185,80	201,80	234,40	273,10	332,30	386,00	468,50	533,30	612,00	-

Art.-Nr.: 2500-Ø-F1L 50 mm Isolierung								Feuerungsanschluß 90° LAS F1L*						
Durchmesser Ø mm	113	130	150	160	180	200	250	300	350	400	450	500	600	
Preis	€	163,00	170,90	188,20	206,00	223,90	260,20	303,30	368,50	428,80	520,50	592,60	679,90	831,30

🇬🇧 T-90° LAS

🇫🇷 T 90° LAS

🇮🇹 T 90° LAS



Art.-Nr.: 2250-Ø-EÜ 25 mm Isolierung*								Übergangsstück DW /EW incl. Abdeckung Wärmedämmung EÜ*						
Durchmesser Ø mm	113	130	150	160	180	200	250	300	350	400	450	500	600	
Preis	€	38,20	39,50	42,60	43,80	46,30	50,50	56,70	60,40	67,70	77,00	89,30	96,00	-

Art.-Nr.: 2500-Ø-EÜ 50 mm Isolierung*								Übergangsstück DW /EW incl. Abdeckung Wärmedämmung EÜ*						
Durchmesser Ø mm	113	130	150	160	180	200	250	300	350	400	450	500	600	
Preis	€	41,90	43,80	46,80	48,10	51,10	56,00	62,80	66,50	75,20	85,60	99,20	106,60	138,00

🇬🇧 Adapter with collar

🇫🇷 adaptateur avec collerette de recouvrement pour DP/SP

🇮🇹 adattatore isolato da doppia parete a monoparete



Art.- Nr. 2250-Ø-EÜWF 25 mm Isolierung								Übergangsstück DW /EW incl. Abdeckung Wärmedämmung m. Wandfutter EÜWF						
Durchmesser Ø mm	113	130	150	160	180	200	250	300	350	400	450	500	600	
Preis	€	50,60	51,90	56,10	57,90	61,10	65,90	72,70	76,90	-	-	-	-	-

Art.- Nr. 2500-Ø-EÜWF 50 mm Isolierung								Übergangsstück DW /EW incl. Abdeckung Wärmedämmung m. Wandfutter EÜWF						
Durchmesser Ø mm	113	130	150	160	180	200	250	300	350	400	450	500	600	
Preis	€	54,30	56,20	60,40	62,20	66,00	71,40	78,80	83,00	-	-	-	-	-

🇬🇧 Adapter CD/CE with double wall neck

🇫🇷 adaptateur DP/SP pour passage mural

🇮🇹 adattatore isolato da doppia parete a monoparete

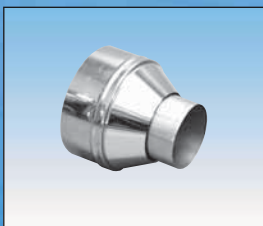

Art.-Nr.: 2250-Ø-EÜK 25 mm Isolierung*								Übergang DW /EW konisch EÜK						
Durchmesser Ø mm	113	130	150	160	180	200	250	300	350	400	450	500	600	
Preis	€	57,30	62,20	69,60	72,00	72,70	75,20	92,30	110,80	136,30	163,20	187,90	221,00	-

Art.-Nr.: 2500-Ø-EÜK 50 mm Isolierung*								Übergang DW /EW konisch EÜK						
Durchmesser Ø mm	113	130	150	160	180	200	250	300	350	400	450	500	600	
Preis	€	63,50	68,90	77,00	79,40	80,60	83,00	102,20	123,10	151,40	180,10	208,80	245,50	-

🇬🇧 Adapter single/double wall conical

🇫🇷 adaptateur de recouvrement pour DP/SP conique

🇮🇹 adattatore conico per parete doppia/singola isolato

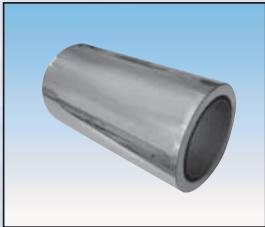

Art.-Nr.: 2250-Ø-L3ETWF 25 mm Isolierung*		Längenelement 360 mm, kürzbar mit integrierten Wandfutter ohne Muffe L3ETWF												
Durchmesser Ø mm		113	130	150	160	180	200	250	300	350	400	450	500	600
Preis	€	97,90	102,80	113,20	121,10	130,50	138,90	169,10	207,20	-	-	-	-	-

Art.-Nr.: 2500-Ø-L3ETWF 50 mm Isolierung*		Längenelement 360 mm, kürzbar mit integrierten Wandfutter ohne Muffe L3ETWF												
Durchmesser Ø mm		113	130	150	160	180	200	250	300	350	400	450	500	600
Preis	€	106,50	112,10	123,50	132,10	142,70	151,80	185,80	227,40	-	-	-	-	-

🇬🇧 length, 360 mm, cuttable, with double wall neck

🇫🇷 élément droit 360 mm, ajustable pour passage mural

🇮🇹 elemento accorgibile con isolamento 360 mm



Art.-Nr.: 2250-Ø-L5ETWF 25 mm Isolierung*		Längenelement 540 mm, kürzbar mit integrierten Wandfutter ohne Muffe L5ETWF												
Durchmesser Ø mm		113	130	150	160	180	200	250	300	350	400	450	500	600
Preis	€	115,20	119,40	131,10	139,00	148,30	163,00	201,80	233,70	-	-	-	-	-

Art.-Nr.: 2500-Ø-L5ETWF 50mm Isolierung*		Längenelement 540 mm, kürzbar mit integrierten Wandfutter ohne Muffe L5ETWF												
Durchmesser Ø mm		113	130	150	160	180	200	250	300	350	400	450	500	600
Preis	€	125,60	131,20	143,30	151,80	162,40	179,00	222,00	275,10	-	-	-	-	-

🇬🇧 length, 540 mm, cuttable, with double wall neck

🇫🇷 élément droit 540 mm, ajustable pour passage mural

🇮🇹 elemento accorgibile con isolamento 540 mm



Art.-Nr.: 2250-Ø-L10 25 mm Isolierung*		Längenelement 1080 mm L10*												
Durchmesser Ø mm		113	130	150	160	180	200	250	300	350	400	450	500	600
Preis	€	110,10	116,90	130,30	139,50	147,60	170,40	227,60	277,50	373,70	437,00	449,10	484,50	-

Art.-Nr.: 2500-Ø-L10 50 mm Isolierung*		Längenelement 1080 mm L10*												
Durchmesser Ø mm		113	130	150	160	180	200	250	300	350	400	450	500	600
Preis	€	121,70	129,20	144,40	154,40	163,60	188,80	252,20	307,70	415,30	485,50	499,00	538,30	663,40

Art.-Nr.: 1306-Ø-AL10 Abluft-einwandig		Längenelement 1080 mm AL10*												
Durchmesser Ø mm		130	150	180	200	230	250	280	300	350	400	450	500	600
Preis	€	40,00	45,50	51,10	58,50	65,20	70,20	77,00	82,50	94,20	106,60	118,80	131,70	161,30

🇬🇧 Length 1080 mm

🇫🇷 élément droit 1080 mm

🇮🇹 modulo lineare 1080 mm



Art.-Nr.: 2250-Ø-L5 25 mm Isolierung*										Längenelement 540 mm L5*				
Durchmesser Ø mm	113	130	150	160	180	200	250	300	350	400	450	500	600	
Preis	€ 64,60	67,60	75,00	81,10	87,30	97,10	129,20	156,80	212,60	250,80	265,80	296,20	-	

Art.-Nr.: 2500-Ø-L5 50 mm Isolierung*										Längenelement 540 mm L5*				
Durchmesser Ø mm	113	130	150	160	180	200	250	300	350	400	450	500	600	
Preis	€ 71,30	75,00	82,90	89,70	96,50	107,60	143,30	174,10	236,20	287,70	295,30	329,10	446,90	

Art.-Nr.: 1306-Ø-AL5 Abluft-einwandig										Längenelement 540 mm AL5*				
Durchmesser Ø mm	130	150	180	200	230	250	280	300	350	400	450	500	600	
Preis	€ 26,50	29,50	32,10	35,80	39,50	41,90	46,30	49,20	56,00	62,80	69,60	76,40	92,30	

- Length 540 mm
- élément droit 540 mm
- modulo lineare 540 mm



Art.-Nr.: 2250-Ø-L3 25 mm Isolierung*										Längenelement 360 mm L3*				
Durchmesser Ø mm	113	130	150	160	180	200	250	300	350	400	450	500	600	
Preis	€ 47,30	50,90	57,10	63,20	69,50	73,10	96,50	130,30	154,50	220,40	234,20	263,00	-	

Art.-Nr.: 2500-Ø-L3 50 mm Isolierung*										Längenelement 360 mm L3*				
Durchmesser Ø mm	113	130	150	160	180	200	250	300	350	400	450	500	600	
Preis	€ 52,50	55,90	63,20	70,00	76,80	80,50	107,00	144,10	171,70	244,90	260,20	292,30	383,90	

Art.-Nr.: 1306-Ø-A L3 Abluft-einwandig										Längenelement 360 mm AL3*				
Durchmesser Ø mm	130	150	180	200	230	250	280	300	350	400	450	500	600	
Preis	€ 20,30	22,80	24,60	27,70	30,80	32,70	35,10	37,60	41,90	47,40	52,40	56,70	70,20	

- Length 360 mm
- élément droit 360 mm
- modulo lineare 360 mm con isolamento



Art.-Nr.: 2250-Ø-L10ET 25 mm Isolierung*										Längenelement 1080 mm - kürzbar L10ET*				
Durchmesser Ø mm	113	130	150	160	180	200	250	300	350	400	450	500	600	
Preis	€ 110,10	116,90	130,30	139,50	147,60	170,40	227,60	277,50	373,70	437,00	449,10	484,50	-	

Art.-Nr.: 2500-Ø-L10ET 50 mm Isolierung*										Längenelement 1080 mm - kürzbar L10ET*				
Durchmesser Ø mm	113	130	150	160	180	200	250	300	350	400	450	500	600	
Preis	€ 121,70	129,20	144,40	154,40	163,60	188,80	252,20	307,70	415,30	485,50	499,00	538,30	663,40	

- Length 1080 mm, cuttable
- élément droit ajustable 1080 mm
- modulo lineare 1080 mm accorgibile



Art.-Nr.: 2250-Ø-L5ET 25 mm Isolierung*								Längenelement 540 mm - kürzbar L5ET*						
Durchmesser Ø mm		113	130	150	160	180	200	250	300	350	400	450	500	600
Preis	€	64,60	67,60	75,00	81,10	87,30	97,10	129,20	156,80	212,60	250,80	265,80	296,20	-

Art.-Nr.: 2500-Ø-L5ET 50 mm Isolierung*								Längenelement 540 mm - kürzbar L5ET*						
Durchmesser Ø mm		113	130	150	160	180	200	250	300	350	400	450	500	600
Preis	€	71,30	75,00	82,90	89,70	96,50	107,60	143,30	174,10	236,20	287,70	295,30	329,10	446,90

- Lenght 540 mm, cuttable
- élément droit ajustable 540 mm
- modulo lineare 540 mm accorgibile

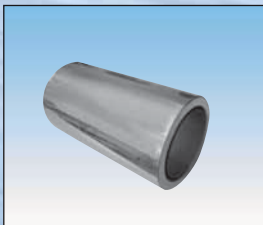

Art.-Nr.: 2250-Ø-L3ET 25 mm Isolierung*								Längenelement 360 mm - kürzbar L3ET*						
Durchmesser Ø mm		113	130	150	160	180	200	250	300	350	400	450	500	600
Preis	€	47,30	50,90	57,10	63,20	69,50	73,10	96,50	130,30	154,50	220,40	234,20	263,00	-

Art.-Nr.: 2500-Ø-L3ET 50 mm Isolierung*								Längenelement 360 mm - kürzbar L3ET*						
Durchmesser Ø mm		113	130	150	160	180	200	250	300	350	400	450	500	600
Preis	€	52,50	55,90	63,20	70,00	76,80	80,50	107,00	144,10	171,70	244,90	260,20	292,30	345,70

- Lenght 360 mm, cuttable
- élément droit ajustable 360 mm
- modulo lineare 360 mm con isolamento



Art.-Nr.: 2250-Ø-LM 25 mm Isolierung*								Längenelement mit Meßstützen LM*						
Durchmesser Ø mm		113	130	150	160	180	200	250	300	350	400	450	500	600
Preis	€	89,70	95,20	101,40	107,60	113,80	117,40	140,80	174,60	198,80	264,70	306,40	329,00	-

Art.-Nr.: 2500-Ø-LM 50 mm Isolierung*								Längenelement mit Meßstützen LM*						
Durchmesser Ø mm		113	130	150	160	180	200	250	300	350	400	450	500	600
Preis	€	98,90	105,20	112,50	119,30	125,00	129,80	156,20	193,80	220,80	294,10	341,50	365,50	432,10

- Wall support extension 150 mm rigid
- élément droit ajustable avec manchon de mesure
- modulo lineare



Art.-Nr.: 2250-Ø-LA 25 mm Isolierung*								Längenausgleichselement 330 - 420 mm LA**						
Durchmesser Ø mm		113	130	150	160	180	200	250	300	350	400	450	500	600
Preis	€	96,50	104,50	117,40	129,80	142,00	148,80	196,30	263,90	312,30	444,20	528,50	572,00	-

Art.-Nr.: 2500-Ø-LA 50 mm Isolierung*								Längenausgleichselement 330 - 420 mm LA**						
Durchmesser Ø mm		113	130	150	160	180	200	250	300	350	400	450	500	600
Preis	€	107,00	115,60	130,30	143,90	157,50	164,90	217,70	292,80	347,00	493,50	588,20	635,60	683,00

- Adjustable length 330-420 mm
- élément adaptable de 330-420 mm
- modulo regolabile con isolamento 330-420 mm



Art.-Nr.: 2250-Ø-LA5 25 mm Isolierung*						Längenausgleichselement 420 - 620 mm LA5*								
Durchmesser Ø mm		113	130	150	160	180	200	250	300	350	400	450	500	600
Preis	€	134,00	140,80	156,20	169,20	182,10	203,00	270,70	328,50	445,80	525,20	557,50	621,40	-

Art.-Nr.: 2500-Ø-LA5 50 mm Isolierung*						Längenausgleichselement 420 - 620 mm LA5*								
Durchmesser Ø mm		113	130	150	160	180	200	250	300	350	400	450	500	600
Preis	€	147,20	156,20	173,40	187,60	201,80	225,20	300,10	364,80	495,30	583,50	619,40	690,40	-

🇬🇧 Adjustable length 420 - 620 mm

🇫🇷 élément adaptable de 420 - 620 mm

🇮🇹 modulo regolabile con isolamento da 420 a 620 mm



Art.-Nr.: 2250-Ø-B90 25 mm Isolierung*						Bogen 90° B90*								
Durchmesser Ø mm		113	130	150	160	180	200	250	300	350	400	450	500	600
Preis	€	162,30	182,70	192,50	201,10	209,80	218,90	250,30	301,40	371,60	420,20	461,50	513,20	-

Art.-Nr.: 2500-Ø-B90 50 mm Isolierung*						Bogen 90° B90*								
Durchmesser Ø mm		113	130	150	160	180	200	250	300	350	400	450	500	600
Preis	€	180,10	202,30	213,40	223,30	232,50	243,00	278,00	334,70	371,60	420,20	461,50	513,20	624,60

Art.-Nr.: 1306-Ø-AB90 Abluft-einwandig						Bogen 90° AB90*								
Durchmesser Ø mm		130	150	180	200	230	250	280	300	350	400	450	500	600
Preis	€	52,70	61,40	70,00	77,40	100,90	124,20	135,20	146,30	151,20	160,50	172,80	231,20	262,10

🇬🇧 Elbow 90°

🇫🇷 coude 90°

🇮🇹 gomito 90° con isolamento



Art.-Nr.: 2250-Ø-BP90 25 mm Isolierung*						Bogen 90° mit Prüföffnung BP90*								
Durchmesser Ø mm		113	130	150	160	180	200	250	300	350	400	450	500	600
Preis	€	207,90	212,80	223,30	233,10	241,70	252,20	286,00	324,20	396,30	444,80	486,70	609,10	-

Art.-Nr.: 2500-Ø-BP90 50 mm Isolierung*						Bogen 90° mit Prüföffnung BP90*								
Durchmesser Ø mm		113	130	150	160	180	200	250	300	350	400	450	500	600
Preis	€	230,70	236,20	247,90	258,40	268,20	279,90	317,40	359,90	396,30	444,80	486,70	609,10	649,20

Art.-Nr.: 1306-Ø-ABP90 Abluft-einwandig						Bogen 90° mit Prüföffnung ABP90*								
Durchmesser Ø mm		130	150	180	200	230	250	280	300	350	400	450	500	600
Preis	€	59,50	67,60	78,10	84,10	108,80	134,00	146,30	159,30	164,90	172,80	187,00	247,30	277,50

🇬🇧 Elbow 90° with inspection door



🇫🇷 coude 90° avec élément d'inspection

🇮🇹 gomito 90° con tapo di ispezione isolato



Art.-Nr.: 2250-Ø-B93 25 mm Isolierung*											Bogen 93° B93*			
Durchmesser Ø mm	113	130	150	160	180	200	250	300	350	400	450	500	600	
Preis	€	162,30	182,70	192,50	201,10	209,80	218,90	250,30	301,40	371,60	420,20	460,40	513,20	-



Art.-Nr.: 2500-Ø-B93 50 mm Isolierung*											Bogen 93° B93*			
Durchmesser Ø mm	113	130	150	160	180	200	250	300	350	400	450	500	600	
Preis	€	180,10	202,30	213,40	223,30	232,50	243,00	278,00	334,70	371,60	420,20	461,50	513,20	624,60

-  **Elbow 93**
-  **coude 93**
-  **gomito 93° con isolazione**



Art.-Nr.: 2250-Ø-BP93 25 mm Isolierung*											Bogen 93° mit Prüföffnung BP93*			
Durchmesser Ø mm	113	130	150	160	180	200	250	300	350	400	450	500	600	
Preis	€	207,90	212,80	223,30	233,10	241,70	252,20	286,10	324,20	396,30	444,80	486,70	609,10	-

Art.-Nr.: 2500-Ø-BP93 50 mm Isolierung*											Bogen 93° mit Prüföffnung BP93*			
Durchmesser Ø mm	113	130	150	160	180	200	250	300	350	400	450	500	600	
Preis	€	230,70	236,20	247,90	258,40	268,20	279,90	317,40	359,90	396,30	444,80	486,70	609,10	649,20



-  **Elbow 93° with inspection door**
-  **coude 93° avec porte de visite**
-  **gomito 93° con tapo di ispezione isolato**



Art.-Nr.: 2250-Ø-B45 25 mm Isolierung*											Bogen 45° B45*			
Durchmesser Ø mm	113	130	150	160	180	200	250	300	350	400	450	500	600	
Preis	€	86,00	88,50	90,90	95,20	100,90	105,20	116,90	159,90	189,50	215,20	226,90	254,10	-

Art.-Nr.: 2500-Ø-B45 50 mm Isolierung*											Bogen 45° B45*			
Durchmesser Ø mm	113	130	150	160	180	200	250	300	350	400	450	500	600	
Preis	€	90,40	92,80	95,20	100,20	105,70	110,10	122,30	168,00	216,00	267,00	293,50	323,70	393,10

Art.-Nr.: 1306-Ø-AB45 Abluft-einwandig											Bogen 45° AB45*			
Durchmesser Ø mm	130	150	180	200	230	250	280	300	350	400	450	500	600	
Preis	€	40,50	43,00	49,80	56,50	62,00	67,60	73,10	78,70	89,70	100,90	111,90	123,00	145,20

-  **Elbow 45°**
-  **coude 45°**
-  **gomito 45° con isolazione**



Art.-Nr.: 2250-Ø-B30 25 mm Isolierung*											Bogen 30° B30*			
Durchmesser Ø mm	113	130	150	160	180	200	250	300	350	400	450	500	600	
Preis	€	86,00	88,50	90,90	95,20	100,90	105,20	116,90	159,90	189,50	215,20	226,90	254,10	-

Art.-Nr.: 2500-Ø-B30 50 mm Isolierung*											Bogen 30° B30*			
Durchmesser Ø mm	113	130	150	160	180	200	250	300	350	400	450	500	600	
Preis	€	90,40	92,80	95,20	100,20	105,70	110,10	122,30	168,00	204,80	234,90	250,30	282,30	337,80

Art.-Nr.: 1306-Ø-AB30 Abluft-einwandig											Bogen 30° AB30*			
Durchmesser Ø mm	130	150	180	200	230	250	280	300	350	400	450	500	600	
Preis	€	40,50	43,00	49,80	56,50	62,00	67,60	73,10	78,70	89,70	100,90	111,90	123,00	145,20

🇬🇧 Elbow 30°

🇫🇷 coude 30°

🇮🇹 gomito 30° con isolazione



Art.-Nr.: 2250-Ø-B15 25 mm Isolierung*											Bogen 15° B15*			
Durchmesser Ø mm	113	130	150	160	180	200	250	300	350	400	450	500	600	
Preis	€	86,00	88,50	90,90	95,20	100,90	105,20	116,90	159,90	189,50	215,20	226,90	254,10	-

Art.-Nr.: 2500-Ø-B15 50 mm Isolierung*											Bogen 15° B15*			
Durchmesser Ø mm	113	130	150	160	180	200	250	300	350	400	450	500	600	
Preis	€	90,40	92,80	95,20	100,20	105,70	110,10	122,30	168,00	189,50	215,20	226,90	254,10	298,40

Art.-Nr.: 1306-Ø-AB15 Abluft-einwandig											Bogen 15° AB15*			
Durchmesser Ø mm	130	150	180	200	230	250	280	300	350	400	450	500	600	
Preis	€	40,50	43,00	49,80	56,50	62,00	67,60	73,10	78,70	89,70	100,90	111,90	123,00	145,20

🇬🇧 Elbow 15°

🇫🇷 coude 15,

🇮🇹 gomito 15° con isolazione



Art.-Nr.: 2250-Ø-K 25 mm Isolierung											Klemmband K			
Durchmesser Ø mm	113	130	150	160	180	200	250	300	350	400	450	500	600	
Preis	€	17,90	18,50	19,10	19,10	19,80	20,30	21,70	24,10	25,30	25,90	26,50	27,10	-

Art.-Nr.: 2500-Ø-K 50 mm Isolierung											Klemmband K			
Durchmesser Ø mm	113	130	150	160	180	200	250	300	350	400	450	500	600	
Preis	€	19,10	19,80	20,30	20,30	20,90	21,70	24,10	25,30	25,90	26,50	27,10	28,40	32,10

Art.-Nr.: 1306-Ø-AK Abluft-einwandig											Klemmband AK			
Durchmesser Ø mm	130	150	180	200	230	250	280	300	350	400	450	500	600	
Preis	€	17,30	17,90	18,50	19,10	19,80	20,30	20,90	21,70	24,10	25,30	25,90	26,50	28,40

🇬🇧 Locking band

🇫🇷 colliers de fixation

🇮🇹 fascia chiusura giunzioni

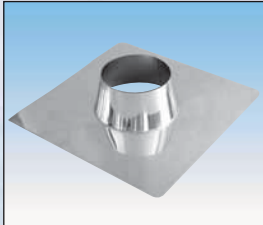

Art.-Nr.: 2250-Ø-DF 25 mm Isolierung							Dachdurchführung flach Edelstahl DF							
Durchmesser Ø mm	113	130	150	160	180	200	250	300	350	400	450	500	600	
Preis	€ 43,80	45,50	46,80	46,80	48,70	50,50	70,20	86,90	103,40	115,80	182,30	192,00	-	

Art.-Nr.: 2500-Ø-DF 50 mm Isolierung							Dachdurchführung flach Edelstahl DF							
Durchmesser Ø mm	113	130	150	160	180	200	250	300	350	400	450	500	600	
Preis	€ 46,80	48,70	50,50	53,00	55,50	70,20	86,90	103,40	115,80	182,30	192,00	211,20	226,60	

Art.-Nr.: 1306-Ø-ADF Abluft-einwandig							Dachdurchführung flach Edelstahl ADF							
Durchmesser Ø mm	130	150	180	200	230	250	280	300	350	400	450	500	600	
Preis	€ 43,80	43,80	45,50	46,80	48,70	50,50	55,50	70,20	86,90	103,10	115,80	182,30	211,70	

- Flat flashing
- Solin de toit plat
- Faldale piatto con scossalina

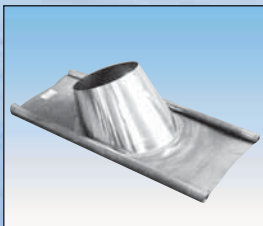

Art.-Nr.: 2250-Ø-DGB22 25 mm Isolierung							Dachdurchführung geneigt 22° mit Blei DGB22							
Durchmesser Ø mm	113	130	150	160	180	200	250	300	350	400	450	500	600	
Preis	€ 118,80	123,80	129,30	129,30	133,00	137,30	157,70	169,90	190,80	203,10	216,10	223,40	-	

Art.-Nr.: 2500-Ø-DGB22 50 mm Isolierung							Dachdurchführung geneigt 22° mit Blei DGB22							
Durchmesser Ø mm	113	130	150	160	180	200	250	300	350	400	450	500	600	
Preis	€ 129,30	133,00	137,30	140,90	144,10	157,70	169,90	190,80	203,10	216,10	223,40	243,10	285,00	

Art.-Nr.: 1306-Ø-ADGB22 Abluft-einwandig							Dachdurchführung geneigt 22° mit Blei ADGB22							
Durchmesser Ø mm	130	150	180	200	230	250	280	300	350	400	450	500	600	
Preis	€ 118,80	118,80	123,80	129,30	133,00	137,30	144,10	157,70	169,90	190,80	203,10	216,10	243,10	

- Adjustable flashing 22°
- solin de toit incliné 22° en plomb façonnable
- faldale inclinato 22° con tegola

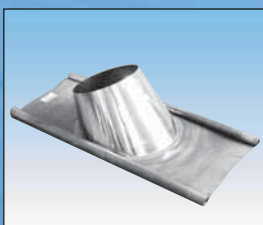

Art.-Nr.: 2250-Ø-DGB32 25 mm Isolierung							Dachdurchführung geneigt 32° mit Blei DGB32							
Durchmesser Ø mm	113	130	150	160	180	200	250	300	350	400	450	500	600	
Preis	€ 118,80	123,80	129,30	129,30	133,00	137,30	157,70	169,90	190,80	203,10	216,10	223,40	-	

Art.-Nr.: 2500-Ø-DGB32 50 mm Isolierung							Dachdurchführung geneigt 32° mit Blei DGB32							
Durchmesser Ø mm	113	130	150	160	180	200	250	300	350	400	450	500	600	
Preis	€ 129,30	133,00	137,30	140,90	144,10	157,70	169,90	190,80	203,10	216,10	223,40	243,10	285,00	

Art.-Nr.: 1306-Ø-ADGB32 Abluft-einwandig							Dachdurchführung geneigt 32° mit Blei ADGB32							
Durchmesser Ø mm	130	150	180	200	230	250	280	300	350	400	450	500	600	
Preis	€ 118,80	118,80	123,80	129,30	133,00	137,30	144,10	157,70	169,90	190,80	203,10	216,10	243,10	

- Adjustable flashing 32°
- solin de toit incliné 32° en plomb façonnable
- faldale inclinato 32° con tegola

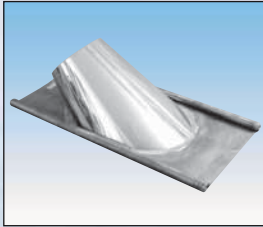

Art.-Nr.: 2250-Ø-DGB45 25 mm Isolierung							Dachdurchführung geneigt 45° mit Blei DGB45							
Durchmesser Ø mm	113	130	150	160	180	200	250	300	350	400	450	500	600	
Preis	€ 143,40	148,40	155,80	155,80	164,30	172,30	205,60	217,90	246,80	277,70	289,90	304,70	-	

Art.-Nr.: 2500-Ø-DGB45 50 mm Isolierung							Dachdurchführung geneigt 45° mit Blei DGB45							
Durchmesser Ø mm	113	130	150	160	180	200	250	300	350	400	450	500	600	
Preis	€ 155,80	164,30	172,30	177,90	182,80	205,60	217,90	246,80	277,70	289,90	304,70	326,80	368,70	

Art.-Nr.: 1306-Ø-ADGB45 Abluft-einwandig							Dachdurchführung geneigt 45° mit Blei ADGB45							
Durchmesser Ø mm	130	150	180	200	230	250	280	300	350	400	450	500	600	
Preis	€ 143,40	143,40	148,40	155,80	164,30	172,30	182,80	205,60	217,90	246,80	277,70	289,90	326,80	

🇬🇧 Adjustable flashing 45°

🇫🇷 solin de toit incliné 45° en plomb façonnable

🇮🇹 faldale inclinato 45° con tegola



Art.-Nr.: 2250-Ø-RK 25 mm Isolierung							Regenkragen RK							
Durchmesser Ø mm	113	130	150	160	180	200	250	300	350	400	450	500	600	
Preis	€ 19,10	20,30	21,70	21,70	22,80	24,10	28,40	29,50	37,60	53,00	59,70	67,10	-	

Art.-Nr.: 2500-Ø-RK 50 mm Isolierung							Regenkragen RK							
Durchmesser Ø mm	113	130	150	160	180	200	250	300	350	400	450	500	600	
Preis	€ 21,70	22,80	24,10	25,30	25,90	28,40	29,50	37,60	53,00	59,70	67,10	74,50	89,80	

Art.-Nr.: 1306-Ø-ARK Abluft-einwandig							Regenkragen ARK							
Durchmesser Ø mm	130	150	180	200	230	250	280	300	350	400	450	500	600	
Preis	€ 18,50	19,10	20,30	21,70	22,80	24,10	25,90	28,40	29,50	37,60	53,00	59,70	74,50	

🇬🇧 Storm collar

🇫🇷 collerette anti-pluie

🇮🇹 collare antipioggia



Art.-Nr.: 2250-Ø-RKED 25 mm Isolierung							Regenkragen RKED							
Durchmesser Ø mm	113	130	150	160	180	200	250	300	350	400	450	500	600	
Preis	€ 25,20	27,10	29,10	29,10	31,10	33,00	38,80	41,30	-	-	-	-	-	

Art.-Nr.: 2500-Ø-RKED 50 mm Isolierung							Regenkragen RKED							
Durchmesser Ø mm	113	130	150	160	180	200	250	300	350	400	450	500	600	
Preis	€ 28,00	29,80	31,70	33,00	34,50	37,70	40,10	-	-	-	-	-	-	

Art.-Nr.: 1306-Ø-ARKED Abluft-einwandig							Regenkragen ARKED							
Durchmesser Ø mm	130	150	180	200	230	250	280	300	350	400	450	500	600	
Preis	€ 25,10	26,20	28,40	30,40	32,80	34,20	-	40,00	-	-	-	-	-	

🇬🇧 Storm collar, with sealant, with out length

🇫🇷 collerette anti-pluie, joint pour manchon, sin element drain

🇮🇹 collare antipioggia

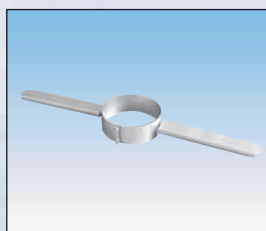

Art.-Nr.: 2250-Ø-S 25 mm Isolierung											Sparrenbefestigung S			
Durchmesser Ø mm	113	130	150	160	180	200	250	300	350	400	450	500	600	
Preis	€ 34,60	35,80	36,30	36,30	37,00	37,60	39,50	46,80	54,20	72,70	81,40	88,70	-	

Art.-Nr.: 2500-Ø-S 50 mm Isolierung											Sparrenbefestigung S			
Durchmesser Ø mm	113	130	150	160	180	200	250	300	350	400	450	500	600	
Preis	€ 36,30	37,00	37,60	38,20	38,20	39,50	46,80	54,20	72,70	81,40	88,70	97,90	114,50	

Art.-Nr.: 1306-Ø-AS Abluft-einwandig											Sparrenbefestigung AS			
Durchmesser Ø mm	130	150	180	200	230	250	280	300	350	400	450	500	600	
Preis	€ 33,30	34,60	35,80	36,30	37,00	37,60	38,20	39,50	46,80	54,20	72,20	81,40	97,90	

- Roof bracket**
- fixation aux chevrons**
- collare di fissaggio**

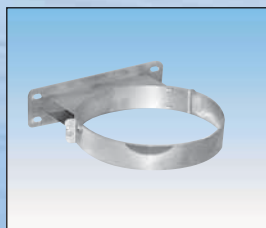

Art.-Nr.: 2250-Ø-W 25 mm Isolierung (Wandabstand 50 mm)											Wandhalter W			
Durchmesser Ø mm	113	130	150	160	180	200	250	300	350	400	450	500	600	
Preis	€ 45,50	47,20	48,30	48,30	49,30	52,60	58,20	66,50	84,30	94,20	106,90	121,90	-	

Art.-Nr.: 2500-Ø-W 50 mm Isolierung (Wandabstand 50 mm)											Wandhalter W			
Durchmesser Ø mm	113	130	150	160	180	200	250	300	350	400	450	500	600	
Preis	€ 48,30	49,30	52,60	53,80	54,90	58,20	66,50	84,30	94,20	106,90	121,90	138,50	160,10	

Art.-Nr.: 1306-Ø-AW Abluft-einwandig (Wandabstand 50 mm)											Wandhalter AW			
Durchmesser Ø mm	130	150	180	200	230	250	280	300	350	400	450	500	600	
Preis	€ 44,80	45,40	47,20	48,30	49,30	52,60	54,90	58,20	66,50	84,30	94,20	106,90	138,50	

- Wall band, distance 50 mm**
- bride de fixation murale, distance 50 mm**
- collare di fissaggio a parete, distanza 50 mm**

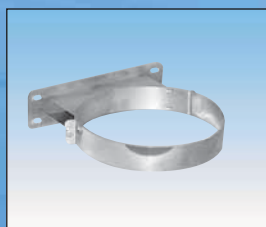

Art.-Nr.: 2250-Ø-W75 25 mm Isolierung (Wandabstand 75 mm)											Wandhalter W75			
Durchmesser Ø mm	113	130	150	160	180	200	250	300	350	400	450	500	600	
Preis	€ 47,90	49,70	50,70	50,70	51,90	55,30	61,20	69,90	88,60	98,90	112,30	128,10	-	

- Wall band, distance 75 mm**
- bride de fixation murale, distance 75 mm**
- collare di fissaggio a parete, distanza 75 mm**

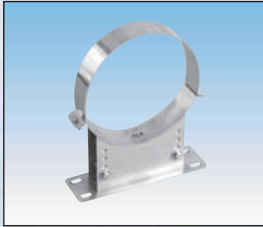

Art.-Nr.: 2250-Ø-WHV 25 mm Isolierung							Wandhalter verstellbar 50 - 90 mm WHV							
Durchmesser Ø mm	113	130	150	160	180	200	250	300	350	400	450	500	600	
Preis	€ 57,30	61,60	66,50	66,50	72,00	77,60	91,70	94,90	102,80	115,20	136,70	152,10	-	

Art.-Nr.: 2500-Ø-WHV 50 mm Isolierung							Wandhalter verstellbar 50 - 90 mm WHV							
Durchmesser Ø mm	113	130	150	160	180	200	250	300	350	400	450	500	600	
Preis	€ 66,50	72,00	77,60	81,40	84,40	91,70	94,90	102,80	115,20	136,70	152,10	161,30	192,00	

Art.-Nr.: 1306-Ø-A WHV Abluft-einwandig							Wandhalter verstellbar 50 - 90 mm AWHV							
Durchmesser Ø mm	130	150	180	200	230	250	280	300	350	400	450	500	600	
Preis	€ 56,00	57,30	61,60	66,50	72,00	77,60	84,40	91,70	94,90	102,80	115,20	136,70	161,30	

🇬🇧 Adjustable wall band, 50 - 90 mm

🇫🇷 bride de fixation, réglable murale 50 - 90 mm

🇮🇹 supporto a muro regolabile 50 - 90 mm

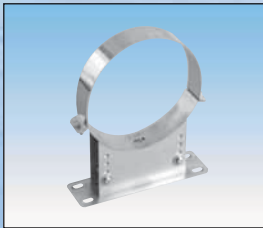

Art.-Nr.: 2250-Ø-WHV9 25 mm Isolierung							Wandhalter verstellbar 90 - 160 mm WHV9							
Durchmesser Ø mm	113	130	150	160	180	200	250	300	350	400	450	500	600	
Preis	€ 68,90	69,60	72,70	72,70	78,20	84,40	99,80	104,10	113,30	126,80	150,10	166,90	-	

Art.-Nr.: 2500-Ø-WHV9 50 mm Isolierung							Wandhalter verstellbar 90 - 160 mm WHV9							
Durchmesser Ø mm	113	130	150	160	180	200	250	300	350	400	450	500	600	
Preis	€ 72,70	78,20	84,40	88,10	91,70	99,80	104,10	113,30	126,80	150,10	166,90	177,40	204,40	

Art.-Nr.: 1306-Ø-AWHV9 Abluft-einwandig							Wandhalter verstellbar 90 - 160 mm AWHV9							
Durchmesser Ø mm	130	150	180	200	230	250	280	300	350	400	450	500	600	
Preis	€ 67,70	68,90	69,60	72,70	78,20	84,40	91,70	99,80	104,10	113,30	126,80	150,10	177,40	

🇬🇧 Adjustable wall band, 90 - 160mm

🇫🇷 bride de fixation, réglable murale 90 - 160mm

🇮🇹 supporto a muro regolabile 90 - 160mm

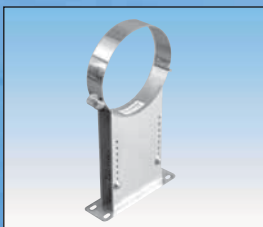

Art.-Nr.: 2250-Ø-WHV16 25 mm Isolierung							Wandhalter verstellbar 160 - 250 mm WHV16							
Durchmesser Ø mm	113	130	150	160	180	200	250	300	350	400	450	500	600	
Preis	€ 78,80	79,40	81,90	81,90	88,70	95,40	113,30	120,00	131,20	147,20	166,20	193,50	-	

Art.-Nr.: 2500-Ø-WHV16 50 mm Isolierung							Wandhalter verstellbar 160 - 250 mm WHV16							
Durchmesser Ø mm	113	130	150	160	180	200	250	300	350	400	450	500	600	
Preis	€ 81,90	88,70	95,40	100,30	104,70	113,30	120,00	131,20	147,20	166,30	193,30	203,80	241,30	

Art.-Nr.: 1306-Ø-AWHV16 Abluft-einwandig							Wandhalter verstellbar 160 - 250 mm AWHV16							
Durchmesser Ø mm	130	150	180	200	230	250	280	300	350	400	450	500	600	
Preis	€ 77,60	78,80	79,40	81,90	88,70	95,40	104,70	113,30	120,00	131,20	147,20	166,30	203,80	

🇬🇧 Adjustable wall band, 160 - 250 mm

🇫🇷 bride de fixation, réglable murale 160 - 250 mm

🇮🇹 supporto a muro regolabile 160 - 250 mm

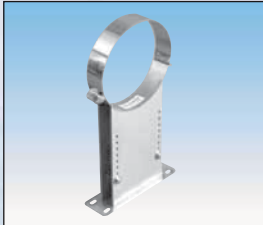

Art.-Nr.: 2250-Ø-WHV25 25 mm Isolierung						Wandhalter verstellbar 250 - 400 mm WHV25								
Durchmesser Ø mm	113	130	150	160	180	200	250	300	350	400	450	500	600	
Preis	€ 105,90	107,70	111,50	111,50	120,00	128,70	150,90	161,90	177,40	197,60	221,00	252,30	-	

Art.-Nr.: 2500-Ø-WHV25 50 mm Isolierung						Wandhalter verstellbar 250 - 400 mm WHV25								
Durchmesser Ø mm	113	130	150	160	180	200	250	300	350	400	450	500	600	
Preis	€ 111,50	120,00	128,70	134,10	140,40	150,90	161,90	177,40	197,60	221,00	252,30	267,20	313,40	

Art.-Nr.: 1306-Ø-AWHV25 Abluft-einwandig						Wandhalter verstellbar 250 - 400 mm AWHV25								
Durchmesser Ø mm	130	150	180	200	230	250	280	300	350	400	450	500	600	
Preis	€ 102,80	105,90	107,70	111,50	120,00	128,70	140,40	150,90	161,90	177,40	197,60	221,00	267,20	

- Adjustable wall band, 250 -400 mm
- bride de fixation, réglable murale 250 -400 mm
- supporto a muro regolabile 250 -400 mm

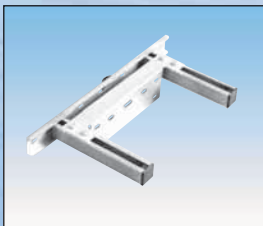

Art.-Nr.: 2250-Ø-WVLK 25 mm Isolierung						Wandhalterverlängerung verstellb. 100 - 250 mm WVLK								
Durchmesser Ø mm	113	130	150	160	180	200	250	300	350	400	450	500	600	
Preis	€ 82,50	84,80	87,20	87,20	87,20	87,20	90,70	97,70	111,80	118,80	125,80	132,80	-	

Art.-Nr.: 2500-Ø-WVLK 50 mm Isolierung						Wandhalterverlängerung verstellb. 100 - 250 mm WVLK								
Durchmesser Ø mm	113	130	150	160	180	200	250	300	350	400	450	500	600	
Preis	€ 87,20	87,20	87,20	90,70	90,70	90,70	97,70	111,80	111,80	125,80	129,30	132,80	139,90	

Art.-Nr.: 1306-Ø-AWVLK Abluft-einwandig						Wandhalterverlängerung verstellb. 100 - 250 mm AWVLK								
Durchmesser Ø mm	130	150	180	200	230	250	280	300	350	400	450	500	600	
Preis	€ 81,90	82,50	84,80	87,20	87,20	87,20	90,70	90,70	97,70	111,80	118,80	125,80	132,80	

- Adjustable extension for wall band 100 -250 mm
- rallonge de fixation murale, réglable 100 -250 mm
- supporto a muro regolabile 100 -250 mm

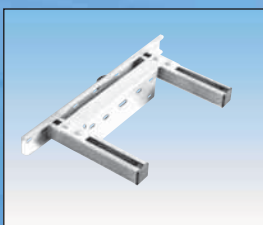

Art.-Nr.: 2250-Ø-WVLL 25 mm Isolierung						Wandhalterverlängerung verstellb. 100 - 500 mm WVLL								
Durchmesser Ø mm	113	130	150	160	180	200	250	300	350	400	450	500	600	
Preis	€ 93,60	96,10	99,20	99,20	99,20	99,20	102,80	110,30	117,60	125,00	132,30	254,20	-	

Art.-Nr.: 2500-Ø-WVLL 50 mm Isolierung						Wandhalterverlängerung verstellb. 100 - 500 mm WVLL								
Durchmesser Ø mm	113	130	150	160	180	200	250	300	350	400	450	500	600	
Preis	€ 99,20	99,20	99,20	102,80	102,80	102,80	110,30	117,60	125,00	132,30	139,80	147,20	154,40	

Art.-Nr.: 1306-Ø-AWVLL Abluft-einwandig						Wandhalterverlängerung verstellb. 100 - 500 mm AWVLL								
Durchmesser Ø mm	130	150	180	200	230	250	280	300	350	400	450	500	600	
Preis	€ 93,60	93,60	96,10	99,20	99,20	99,20	101,00	102,80	110,30	117,60	125,00	132,30	147,20	

- Adjustable extension for wall band 100 -500 mm
- rallonge de fixation murale, réglable 100 -500 mm
- supporto a muro regolabile 100 -500 mm



Art.-Nr.: 2250-Ø-M 25 mm Isolierung										Mündungsabschluß konisch M				
Durchmesser Ø mm	113	130	150	160	180	200	250	300	350	400	450	500	600	
Preis	€ 36,30	40,00	48,10	48,70	49,20	50,50	64,10	80,10	102,60	123,50	148,40	177,90	-	

Art.-Nr.: 2500-Ø-M 50 mm Isolierung										Mündungsabschluß konisch M			
Durchmesser Ø mm	113	130	150	160	180	200	250	300	350	400	450	500	600
Preis	€ 40,00	44,40	53,00	53,60	54,20	56,00	70,90	88,70	114,00	137,30	165,00	197,60	211,70

- Top stub**
- finition conique**
- terminale troncocono**



Art.-Nr.: 2250-Ø-RH 25 mm Isolierung										Regenhaube mit Mündungsabschluß RH			
Durchmesser Ø mm	113	130	150	160	180	200	250	300	350	400	450	500	600
Preis	€ 62,80	70,20	85,00	88,70	92,30	100,30	133,00	170,60	223,80	261,60	299,20	328,00	-

Art.-Nr.: 2500-Ø-RH 50 mm Isolierung										Regenhaube mit Mündungsabschluß RH			
Durchmesser Ø mm	113	130	150	160	180	200	250	300	350	400	450	500	600
Preis	€ 69,60	77,60	94,20	98,50	102,20	111,50	147,70	189,00	248,70	290,60	332,40	364,50	401,30

Art.-Nr.: 1306-Ø-ARH Abluft-einwandig										Regenhaube ARH			
Durchmesser Ø mm	130	150	180	200	230	250	280	300	350	400	450	500	600
Preis	€ 46,80	48,10	51,10	54,20	57,90	64,70	72,00	88,10	98,50	115,80	134,10	152,10	195,20

- Rain cap**
- chapeau pare-pluie sur cape de dilatation**
- cappello cinese**



Art.-Nr.: 2250-Ø-AK 25 mm Isolierung										Abströmkopf AK			
Durchmesser Ø mm	113	130	150	160	180	200	250	300	350	400	450	500	600
Preis	€ 149,60	157,70	166,30	173,60	181,00	195,20	248,70	282,50	332,50	396,50	400,50	431,60	-

Art.-Nr.: 2500-Ø-AK 50 mm Isolierung										Abströmkopf AK			
Durchmesser Ø mm	113	130	150	160	180	200	250	300	350	400	450	500	600
Preis	€ 165,50	174,80	184,70	192,80	200,70	216,60	275,80	313,90	396,40	408,80	445,00	479,50	550,20

Art.-Nr.: 1306-Ø-AAK Abluft-einwandig										Abströmkopf AAK			
Durchmesser Ø mm	130	150	180	200	230	250	280	300	350	400	450	500	600
Preis	€ 81,40	82,50	85,00	88,10	90,60	93,00	97,40	100,30	107,10	113,90	121,20	128,10	142,20

- Injector top stub**
- chapeau d'accélération**
- cappello toncocono**



Art.-Nr.: 2250-Ø-BK 25 mm Isolierung											Blitzschutzklemme BK			
Durchmesser Ø mm	113	130	150	160	180	200	250	300	350	400	450	500	600	
Preis	€ 16,60	17,30	17,90	18,50	18,50	18,50	19,10	21,90	25,00	28,90	34,90	44,40	-	

Art.-Nr.: 2500-Ø-BK 50 mm Isolierung											Blitzschutzklemme BK			
Durchmesser Ø mm	113	130	150	160	180	200	250	300	350	400	450	500	600	
Preis	€ 17,30	18,10	18,50	18,70	18,90	19,10	21,90	25,00	28,90	34,90	44,40	53,70	-	

Art.-Nr.: 1306-Ø-ABK Abluft-einwandig											Blitzschutzklemme ABK			
Durchmesser Ø mm	130	150	180	200	230	250	280	300	350	400	450	500	600	
Preis	€ 15,40	16,10	17,30	17,90	18,10	18,50	18,90	19,10	21,90	25,00	28,90	34,90	53,70	

🇬🇧 Bracket for flash security

🇫🇷 bride paratonnerre

🇮🇹 fascetta per cavo tirante

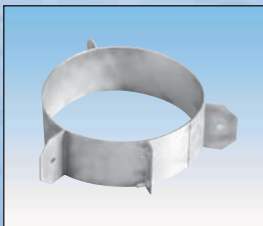

Art.-Nr.: 2250-Ø-SA 25 mm Isolierung											Seilabspannung mit Dreipunktbefestigung SA			
Durchmesser Ø mm	113	130	150	160	180	200	250	300	350	400	450	500	600	
Preis	€ 30,80	32,10	32,10	32,10	32,70	33,30	34,60	35,10	36,30	37,60	38,20	38,70	-	

Art.-Nr.: 2500-Ø-SA 50 mm Isolierung											Seilabspannung mit Dreipunktbefestigung SA			
Durchmesser Ø mm	113	130	150	160	180	200	250	300	350	400	450	500	600	
Preis	€ 32,10	32,70	33,30	33,90	33,90	34,60	35,10	36,30	37,60	38,20	38,70	39,50	40,00	

Art.-Nr.: 1306-Ø-ASA Abluft-einwandig											Seilabspannung mit Dreipunktbefestigung ASA			
Durchmesser Ø mm	130	150	180	200	230	250	280	300	350	400	450	500	600	
Preis	€ 30,80	30,80	31,40	32,10	32,70	33,30	33,90	34,60	35,10	36,30	37,60	38,20	39,50	

🇬🇧 Bracket for static wires

🇫🇷 bride de haubanage avec 3 points de fixation

🇮🇹 fascetta per 2 cavi tirant

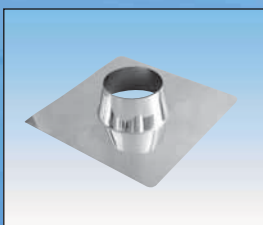

Art.-Nr.: 2250-Ø-BS 25 mm Isolierung											Brandschutzdurchführung BS			
Durchmesser Ø mm	113	130	150	160	180	200	250	300	350	400	450	500	600	
Preis	€ 44,40	45,50	46,80	46,80	48,70	50,50	70,20	86,90	103,40	116,20	182,30	192,00	-	

Art.-Nr.: 2500-Ø-BS 50 mm Isolierung											Brandschutzdurchführung BS			
Durchmesser Ø mm	113	130	150	160	180	200	250	300	350	400	450	500	600	
Preis	€ 46,80	48,70	50,50	53,00	55,50	70,20	86,90	103,40	115,80	182,30	192,00	211,70	226,60	

Art.-Nr.: 1306-Ø-ABS Abluft-einwandig											Brandschutzdurchführung ABS			
Durchmesser Ø mm	130	150	180	200	230	250	280	300	350	400	450	500	600	
Preis	€ 43,80	44,40	45,50	46,80	48,70	50,50	55,50	70,20	86,90	103,40	115,80	182,30	211,70	

🇬🇧 Fire protection, wall and ceiling

🇫🇷 plaque pare-feu

🇮🇹 passaggio para fuoco



Art.-Nr.: 2250-Ø-RT 25 mm Isolierung													Rußtopf RT		
Durchmesser Ø mm	113	130	150	160	180	200	250	300	350	400	450	500	600		
Preis	€	23,50	25,30	27,70	29,00	30,30	30,80	36,30	82,60	90,50	95,70	101,50	108,70	-	

Art.-Nr.: 2500-Ø-RT 50 mm Isolierung													Rußtopf RT		
Durchmesser Ø mm	113	130	150	160	180	200	250	300	350	400	450	500	600		
Preis	€	23,50	25,30	27,70	29,00	30,30	30,80	36,30	82,60	90,50	95,70	101,50	108,70	121,70	

🇬🇧 Condensate collector

🇫🇷 pot à condensat pour BPZ y compris fixation

🇮🇹 tappo con spurgo



Art.-Nr.: 2250-Ø-DH 25 mm Isolierung													Deflektorhaube DH		
Durchmesser Ø mm	113	130	150	160	180	200	250	300	350	400	450	500	600		
Preis	€	363,00	382,00	410,50	426,30	443,20	473,20	564,50	705,90	806,10	916,90	1021,90	1368,50	-	

Art.-Nr.: 2500-Ø-DH 50 mm Isolierung													Deflektorhaube DH		
Durchmesser Ø mm	113	130	150	160	180	200	250	300	350	400	450	500	600		
Preis	€	403,30	424,40	456,10	473,70	492,40	525,80	627,30	784,30	895,60	1008,20	1135,40	1520,50	1989,50	

Art.-Nr.: 1306-Ø-ADH Abluft-einwandig													Deflektorhaube ADH		
Durchmesser Ø mm	130	150	180	200	230	250	280	300	350	400	450	500	600		
Preis	€	377,50	393,90	398,60	403,30	424,40	456,10	429,40	525,80	627,30	784,30	895,60	1008,20	1520,50	

🇬🇧 Deflecto

🇫🇷 chapeau déflecteur

🇮🇹 cappello biconico c/scarico condensa



Art.-Nr.: 1000-000-NE1		Neutralisationsbox NE1	
Preis	€		486,60

🇬🇧 Neutralisation box N1

🇫🇷 box de neutralisation N1

🇮🇹 box di neutrolizzazione condensa I



Art.-Nr.: 1000-000-NE2		Neutralisationsbox NE2	
Preis	€		577,70

🇬🇧 Neutralisation box N2

🇫🇷 box de neutralisation N2

🇮🇹 box di neutrolizzazione condensa II



Art.-Nr.: 1000-Ø-ED											Einzeldichtung ED				
Durchmesser Ø mm	113	130	150	160	180	200	250	300	350	400	450	500	600		
Preis	€	4,20	4,70	5,20	5,20	6,00	6,50	7,70	8,80	11,20	13,50	15,80	18,20	21,80	

Vorgeschrieben für Erdgas-Anlagen, max. 160°C

- Sealant, max. 160°C, natural gas
- joint pour manchon, à triple lèvre, max. 160°C, gas naturel
- guarnizione, max. 160°C, naturel di gas



Art.-Nr.: 1000-Ø-EDVIT											Einzeldichtung mit Viton EDVIT			
Durchmesser Ø mm	113	120	130	140	150	160	180	200	250					
Preis	€	18,30	19,00	20,40	21,50	22,60	23,80	26,20	28,60	31,50				
Durchmesser Ø mm	300	350	400	450	500	600								
Preis	€	40,60	48,40	54,90	61,60	67,70	78,70							

Vorgeschrieben für Öl-Brennwert-Anlagen, max. 160°C

- Sealant viton, max. 160° C, prescribed for condensing oil boilers
- joint pour manchon viton, max. 160° C, préconise pour les chaudières à condensation
- guarnizione viton, max. 160° C, certificazione da seguire con impianti a olio e condensatione

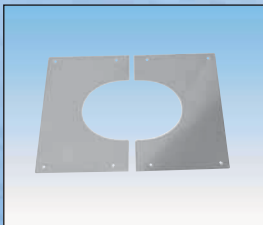

Art.-Nr.: 2250-Ø-BL umlaufend 100 mm		Zweiteilige Blende 0°/ 45°/ 60°		
Neigung		0°	bis 45°	bis 60°
Preis	€	29,50	41,90	50,30

Art.-Nr.: 2500-Ø-BL umlaufend 100 mm		Zweiteilige Blende 0°/ 45°/ 60°		
Neigung		0°	bis 45°	bis 60°
Preis	€	29,50	41,90	47,40

Bitte genaue Gradzahl angeben

- Face plate 100 mm around, please tell the exact inclination
- plaque pare-feu, demi-ronde, prière de préciser la pente en degrés de votre toiture. dim. couronne circulaire de 100 mm
- rosetta quadrata a due pezzi, prego comunicare i gradi d'esercizio esatti. Diametro esterno 100 mm



Art.-Nr.: 2250-Ø-SP1 25 mm Isolierung											Stützfuß 600 - 1000mm mit Schale SP1				
Durchmesser Ø mm	113	130	150	160	180	200	250	300	350	400	450	500	600		
Preis	€	120,00	120,00	120,00	120,00	120,00	120,00	129,30	129,30	129,30	129,30	129,30	-		

Art.-Nr.: 2500-Ø-SP1 50 mm Isolierung											Stützfuß 600 - 1000mm mit Schale SP1				
Durchmesser Ø mm	113	130	150	160	180	200	250	300	350	400	450	500	600		
Preis	€	120,00	120,00	120,00	120,00	120,00	129,30	129,30	129,30	129,30	129,30	129,30	129,30		

- Support 600 -1000mm
- pied d'appui avec support demi-rond 600 -1000mm
- supporto a terra 600 1000 mm



Art.-Nr.: 2250-Ø-SP2 25 mm Isolierung							Stützfuß 1000 - 1750 mm mit Schale SP2							
Durchmesser Ø mm	113	130	150	160	180	200	250	300	350	400	450	500	600	
Preis	€	178,60	178,60	178,60	178,60	178,60	178,60	191,50	191,50	191,50	191,50	191,50	-	

Art.-Nr.: 2500-Ø-SP2 50 mm Isolierung							Stützfuß 1000 - 1750 mm mit Schale SP2							
Durchmesser Ø mm	113	130	150	160	180	200	250	300	350	400	450	500	600	
Preis	€	178,60	178,60	178,60	178,60	178,60	191,50	191,50	191,50	191,50	191,50	191,50	191,50	

🇬🇧 **Support 1000 -1750 mm**

🇫🇷 **piéd d'appui avec support demi-rond 1000 -1750 mm**

🇮🇹 **supporto a terra 1000 -1750 mm**



Art.-Nr.: 1000-000-WSD		Winkelsyphon (drehbar) WSD
Preis	€	50,50

🇬🇧 **Syphon (revolving)**

🇫🇷 **syphon (tourner)**

🇮🇹 **sifone (rivolgere)**

Siehe
Technische Zeichnung
Teileübersicht

Looking the technical
Catalogue

Art.-Nr.: 1000-000-KA			Kragarm KA	
	Verzinkt		Edelstahl	
Länge	4 m	6 m	4 m	6 m
Preis	€	auf Anfrage / on request		

🇬🇧 **Long arm support**

🇫🇷 **mat de fixation déporté**

🇮🇹 **supporto per camino**

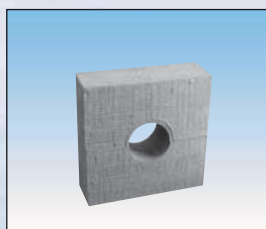

Art.-Nr.: 2250-Ø-BSE 25 mm Isolierung		Brandschutzelement für Wanddurchführung und Deckendurchführung BSE												
Durchmesser Ø mm		113	130	150	160	180	200	250	300	350	400	450	500	600
Preis	€	217,00 ¹	217,00 ¹	217,00 ¹	Preis auf Anfrage									

¹=600/600/200

Art.-Nr.: 2500-Ø-BSE 50 mm Isolierung		Brandschutzelement für Wanddurchführung und Deckendurchführung BSE												
Durchmesser Ø mm		113	130	150	160	180	200	250	300	350	400	450	500	600
Preis	€	257,00 ²	257,00 ²	257,00 ²	257,00 ²	257,00 ²	257,00 ²	Preis auf Anfrage						

²=700/700/200

fire protection element

element protection incendie

faldale antincendio



Art.-Nr.: 2250-Ø-WDF12 25 mm Isolierung		Wanddicke 120 mm						Wanddurchführung WDF12						
Durchmesser Ø mm		113	130	150	160	180	200	250	300	350	400	450	500	600
Preis	€	218,90	222,00	222,00	232,90	244,00	258,70	334,30	370,90	Preis auf Anfrage				

Art.-Nr.: 2500-Ø-WDF12 50 mm Isolierung		Wanddicke 120 mm						Wanddurchführung WDF12						
Durchmesser Ø mm		113	130	150	160	180	200	250	300	350	400	450	500	600
Preis	€	232,90	244,00	258,70	334,30	334,30	334,30	370,90	Preis auf Anfrage					

Art.-Nr.: 2250-Ø-WDF24 25 mm Isolierung		Wanddicke 240 mm						Wanddurchführung WDF24						
Durchmesser Ø mm		113	130	150	160	180	200	250	300	350	400	450	500	600
Preis	€	341,20	347,80	355,40	368,00	406,90	436,70	538,30	628,50	Preis auf Anfrage				

Art.-Nr.: 2500-Ø-WDF24 50 mm Isolierung		Wanddicke 240 mm						Wanddurchführung WDF24						
Durchmesser Ø mm		113	130	150	160	180	200	250	300	350	400	450	500	600
Preis	€	368,00	406,90	436,70	538,30	538,30	538,30	628,50	Preis auf Anfrage					

Art.-Nr.: 2250-Ø-WDF36 25 mm Isolierung		Wanddicke 360 mm						Wanddurchführung WDF36						
Durchmesser Ø mm		113	130	150	160	180	200	250	300	350	400	450	500	600
Preis	€	455,60	463,40	463,40	502,00	522,00	563,40	695,20	807,40	Preis auf Anfrage				

Art.-Nr.: 2500-Ø-WDF36 50 mm Isolierung		Wanddicke 360 mm						Wanddurchführung WDF36						
Durchmesser Ø mm		113	130	150	160	180	200	250	300	350	400	450	500	600
Preis	€	502,00	522,00	563,40	695,20	695,20	695,20	807,40	Preis auf Anfrage					

wall execution

Traversée de paroi et passage de murale

passaggio per parete

Notizen

A large grid of graph paper for taking notes, consisting of 20 columns and 30 rows of small squares.

Notizen

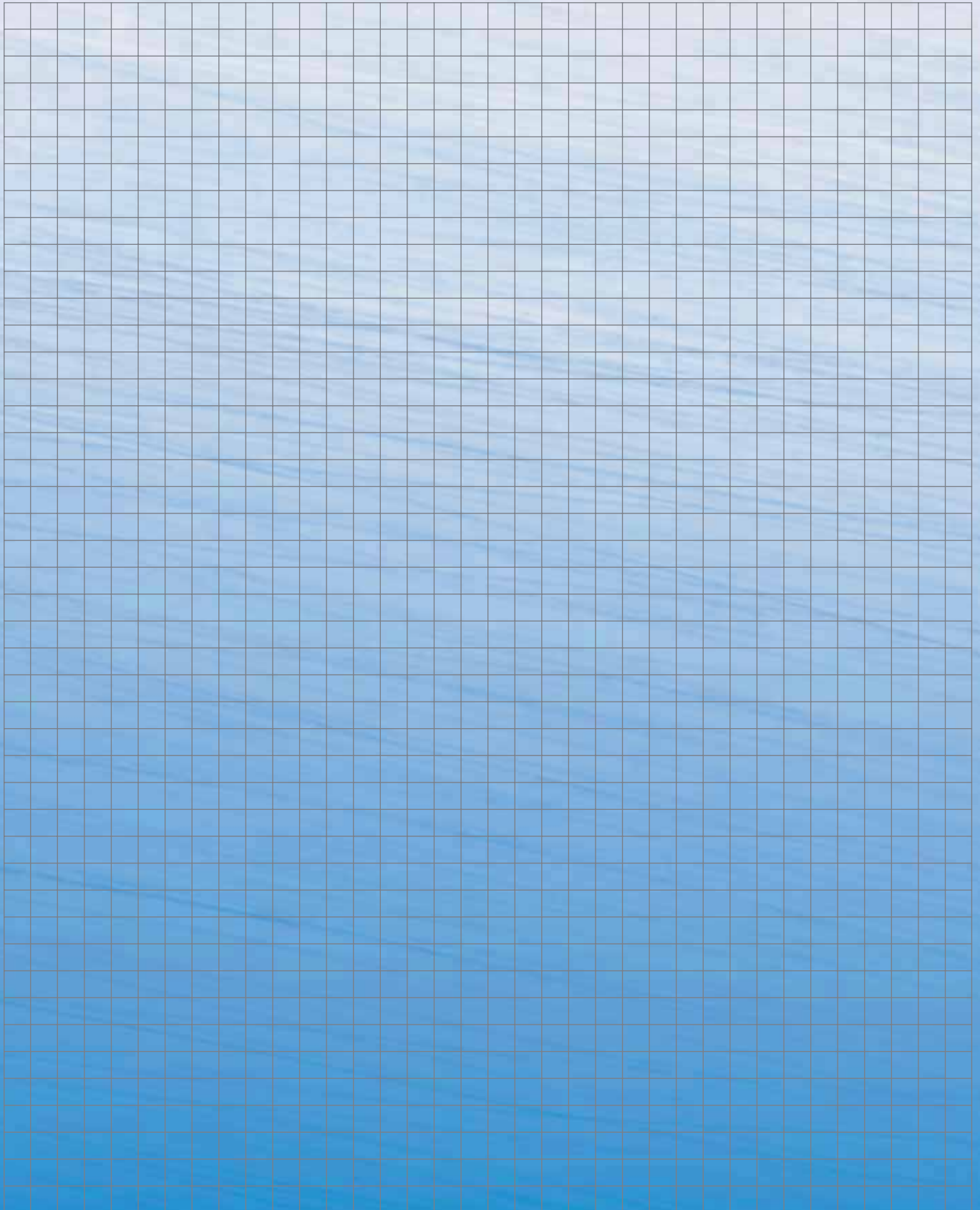

Notizen

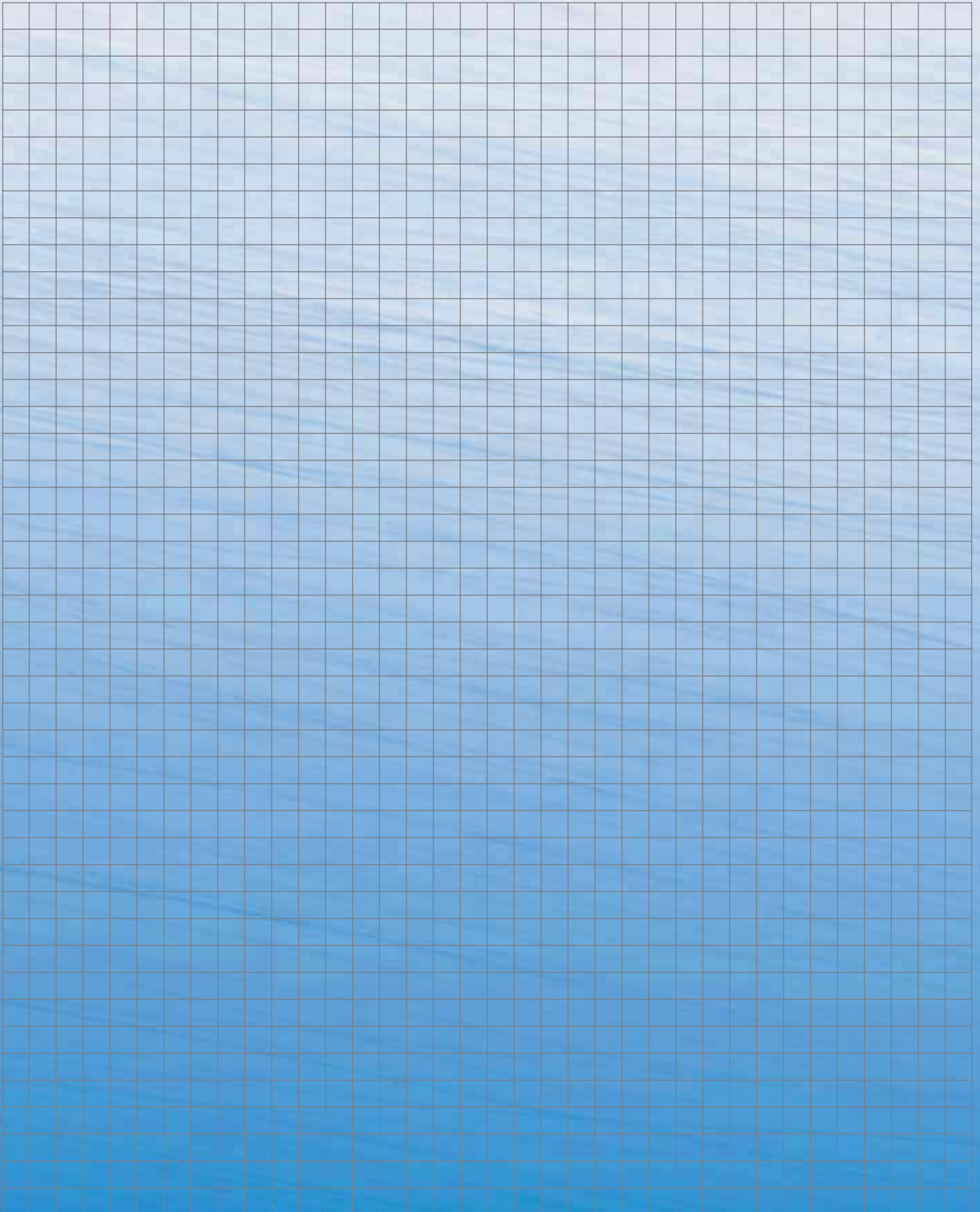



Aufpreise: gültig für doppelwandige Schornsteinsysteme (isoliert)

• für Innenwanddicke 1,0 mm anstatt 0,6 mm	15%	(rabattfähig)
• für alle lackierten Teile	30%	(nicht rabattfähig)
• für alle pulverbeschichteten Teile (bei Einzelteilen mind. 85,00 € netto)	40%	(rabattfähig)
• Außenschale in Edelstahl, Material 1.4301 (AISI 304), matt		(ohne Aufpreis)
• Außenschale in Edelstahl, Material 1.4404 (AISI 316L), matt	15%	(rabattfähig)
• für galvanisches Verkupfern der Aussenschale	20%	(nicht rabattfähig)

* wird in diese Bauteile eine Silikondichtung eingebaut, sind sie zum Anschluß an Brennwert-Feuerstätten geeignet (Preis zzgl. ED).

Bei druckdichten Abluftanlagen erhält das Steckende der einzelnen Bauteile eine Silikondichtung (Preis zzgl. ED).



Additional price for...

• Inner wall 1,0 mm	15%	
• Colour coating outer surface	30%	(net price)
• Outer surface colour (powder) (mind. 85,00 € net prise)	40%	
• Outer skin 1.4304 (AISI 304), colour (powder)		
• Outer skin 1.4404 (AISI 316L), colour (powder)	15%	
• Copper outer skin (galvanic coating)	20%	(net price)

* groove for silicon sealant tightness for condensing appliance for burning place (price including ED)

By aire exhit plant sealed to pression the last part of the single piece get a silicon sealing price including ED



Prévoir suppléments tarifaires pour

• paroi intérieure de 1,0 mm / 0,6 mm	15%	
• finition extérieure laquée	30%	(prix net)
• finition par poudrage (Avec un minimum de. 85,00 € prix)	40%	
• paroi externe en inox 1.4301(AISI 304) matifié		
• paroi externe en inox 1.4404 (AISI 316L) matifié	15%	
• paroi externe traitée façon cuivrée ou galvanisée	20%	(prix net)

* Il est possible d'utiliser les systèmes double paroi en pression positive en mettant des joints silicone dans les group résistant a la pressions la partie finale recoit un joint en silicone prix inclusif de ED



...per sistema di parete doppia

• Parete interna 1,0 mm	15%	
• tutti gli elementi a colore opaco	30%	(prezzo netto)
• superficie esterna opaca (mind. 85,00 € prezzo netto)	40%	
• superficie esterna acciaio opaco 1.4301(AISI 304)		
• superficie esterna acciaio opaco 1.4404 (AISI 316L)	15%	
• superficie esterna galvanizzata rame	20%	(prezzo netto)

* se viene inserita una guarnizione di silicone in questi sistemi/elementi, il funzionamento é adatto per caldaie a condensazione. (prezzo incluso di ED) in gruppi resitenti alla pressione la parte finale receve una guarnizione in silicone prezzo incluso di ED

Allgemeine Verkaufs- und Lieferbedingungen eka - edelstahlkamine gmbh

I. Geltungsbereich

- Die Firma **eka Edelstahlkamine GmbH** übernimmt als Verwender alle Verkäufe, Lieferungen und Aufträge nur zu den nachstehenden Verkaufs- und Lieferbedingungen. Die AGB's gelten auch für künftige Geschäfte, auch wenn nicht ausdrücklich auf sie Bezug genommen ist.
- Abweichende Vereinbarungen, Abreden und Zusicherungen jeder Art, bedürfen zu ihrer Wirksamkeit der Schriftform. Gleiches gilt auch für den Verzicht auf dieses Schriftformerfordernis.
- Soweit der Kunde seinerseits AGB's im Rahmen der Auftragserteilung verwendet, wird diesen hiermit ausdrücklich widersprochen, soweit diese mit den vorliegenden Bedingungen nicht identisch sind bzw. diesen widersprechen.

II. Angebot/Angebotsunterlagen

- Alle vereinbarten Preise sind Nettopreise und gelten zuzüglich der jeweils gültigen gesetzlichen Mehrwertsteuer zum Zeitpunkt der Übergabe der Kaufsache, frei ab der Hauptniederlassung des Verwenders. An ein Angebot ist der Verwender 4 Wochen gebunden.
- Alle Angaben in Zeichnungen, Abbildungen, Maß- und Gewichtstabellen des Verwenders usw. enthalten grundsätzlich nur Annäherungswerte. Die Abbildungen, Maß- und Gewichtsangaben in Katalogen und Listen des Verwenders, sind unverbindlich. Angebotsunterlagen, Entwürfe, Kostenvorschläge usw. sind Eigentum des Verwenders, und bleiben auch bei Überlassung an den Kunden im Eigentum des Verwenders, sie dürfen ohne Zustimmung des Verwenders, weder vervielfältigt, noch Dritten unmittelbar oder mittelbar zugänglich gemacht werden.

III. Preise

- Es gelten die in dem Angebot bzw. in der Auftragsbestätigung des Verwenders genannten besonderen Bedingungen. Sind dort kein besonderen Regelungen getroffen, sind alle Preise freibleibend, die Rechnungen innerhalb von 30 Tagen ab Rechnungserhalt rein netto zahlbar.
- Alle vereinbarten Preise sind Nettopreise und gelten zuzügl. der Mehrwertsteuer in jeweils geltender Höhe ohne Skonto, Rabatte, Boni oder sonstige Nachlässe. Evtl. Steuern und Zölle sind gesondert zu vergüten.
- Für Zahlungen innerhalb von 8 Tagen gewähren wir 2% Skonto, vorausgesetzt, dass alle übrigen fälligen Beträge beglichen sind.
- Für Wechselzahlungen wird Skonto gewährt. Wechsel und Schecks werden nur erfüllungshalber angenommen. Wechseldiskont und Spesen gehen zu Lasten des Bestellers. Bei Zielüberschreitungen werden Kreditkosten mit +3% Zinsen über Bundesbank-Diskont berechnet.
- Stellt sich nach Vertragsabschluss heraus, dass die wirtschaftliche Lage des Bestellers so schwierig geworden ist, dass die berechnete Annahme besteht, der Besteller werde einen wesentlichen Teil seiner Vertragspflicht nicht erfüllen können, so kann der Verwender die Erfüllung seiner Pflichten bis zu dem Zeitpunkt aufschieben, bis der Besteller seine Leistungsfähigkeit nachweist.
- Eine Versicherung der Ware erfolgt nur auf ausdrücklichen Wunsch und auf Kosten des Bestellers.

IV. Lieferung

- Die Übergabe der bestellten Sache, hat in dem Geschäftsbetrieb des Verwenders zu erfolgen (Holschuld).
- Auf Wunsch des Kunden übersendet der Verwender die bestellte Sache auf Gefahr des Kunden an den vom Kunden gewünschten Ort. Die Wahl des Versandweges steht dem Verwender frei, soweit die Parteien dies nicht schriftlich vereinbart haben.
- Sofern der Kunde den Abschluß einer Transportversicherung wünscht, hat er den Verwender hierfür schriftlich zu beauftragen. Die Transportgefahr im Sinne von b) geht - auch bei Teillieferungen - auf den Kunden mit Übergabe an den Spediteur, Frachtführer oder einer sonstigen vom Verwender mit dem Transport beauftragten Person über. Die Gefahr für die bestellte Ware geht - auch bei Teillieferung - mit Bereitstellung bzw. Anzeige der Abnahmebereitschaft auf den Kunden über.
- Lieferung erfolgt ab Nettowert 250,00 EUR frachtfrei.

V. Lieferfristen

- Vereinbarungen über Lieferfristen oder Liefertermine bedürfen der Schriftform.
- Wird ein Liefertermin oder eine Lieferfrist vereinbart und handelt es sich hierbei um keine absolute Fixfrist, so kann der Besteller den Verwender 4 Wochen nach Fristüberschreitung durch Mahnung in Verzug setzen.
- Die Lieferfrist oder der Liefertermin verlängert sich bei Krieg, Aufruhr, Arbeitskämpfen, Materialbeschaffungs- und Energieversorgungsschwierigkeiten, Mangel an Transportmitteln, die nicht von uns zu vertreten sind, behördlichem Eingreifen, oder in sonstigen Fällen höherer Gewalt, sowie bei Eintritt unvorhergesehener Ereignisse, die außerhalb unserer Willensbildung liegen, unabhängig davon, wer sie zu vertreten hat für die Dauer ihrer Auswirkung, sofern hierdurch unsere Leistungsfähigkeit nicht nur unwesentlich eingeschränkt wird.
- Gleiches gilt für den Fall der verzögerten bzw. mangelhaften Lieferung durch Subunternehmer oder Lieferanten des Verwenders, die für die Leistungsfähigkeit des Verwenders Voraussetzung sind.
- Nachträgliche Änderungs- und Ergänzungswünsche des Kunden verlängern die Lieferfrist bzw. den Liefertermin angemessen.
- Dem Kunden stehen Schadensansprüche nach den §§ 325, 326, 286 II BGB nur zu, sofern ihm der Schaden aufgrund eines eigenen oder ihm zurechenbaren, vorsätzlichen oder grob fahrlässigen Verschuldens zurechenbar ist, oder der Schaden durch eine Haftpflichtversicherung des Verwenders abgedeckt wird.
- Im kaufmännischen Verkehr haftet der Verwender nicht für nicht vorhersehbare oder vom Vertragspartner beherrschbare Schäden.
- Der Kunde kann bei teilweisem Leistungsverzug bzw. teilweiser Leistungsunmöglichkeit Schadensersatz wegen Nichterfüllung, bzw. Rücktritt vom Vertrag nur verlangen, wenn er nachweisen kann, daß die Teilleistung für ihn ohne Interesse ist.

VI. Verzug

- Der Verwender kann bei Geltendmachung von Schadensersatz wegen Nichterfüllung anstelle der vertraglichen Leistung ohne Nachweis 20% des vertraglichen Nettopreises ohne Skonto, Boni und ähnliche Nachlässe zuzüglich der gesetzlichen Mehrwertsteuer verlangen, soweit dies nach dem gewöhnlichen Lauf der Dinge den zu erwartenden Schaden oder die gewöhnliche eintretende Wertminderung nicht erheblich übersteigt. Dem Kunden bleibt nachgelassen, nachzuweisen, daß dem Verwender ein geringer Schaden entstanden ist.
- Das Recht des Verwenders, darüber hinausgehend Schadensersatz auf der Grundlage eines konkreten Nachweises zu verlangen, ist nicht ausgeschlossen.

VII. Eigentumsvorbehalt

- Sämtliche Lieferungen des Verwenders erfolgen an den Kunden unter Eigentumsvorbehalt.
- Der Eigentumsvorbehalt des Verwenders bleibt auch dann aufrecht erhalten, wenn konkret bezeichnete Einzelrechnungen bezahlt werden und wenn einzelne Forderungen vom Verwender in eine laufende Rechnung aufgenommen werden und diese anerkannt wurden, solange das Konto einschließlich der laufenden Wechselverbindlichkeiten nicht ausgeglichen bzw. nicht den Kontosaldo „0“ aufweist oder der Kunde kein Guthaben vom Verwender hat.
- Als Konto in dem in a) genannten Sinne ist jede Aufstellung zu verstehen, aus denen sich Forderungen und Gutschriften des Kunden ergeben bzw. jede Aufstellung von Forderungen, ohne daß diese ein Kontokorrentkonto im Sinne der § 355 ff. HGB darstellen muß, und ohne daß es einer regelmäßigen Abrechnung des Kontos bedarf.
- Mit vollständigem Ausgleich des Kontos gehen die bisherigen Eigentumsrechte uneingeschränkt auf den Kunden über.
- Der Kunde verwahrt das (Mit-) Eigentum des Verwenders unentgeltlich. § 690 BGB findet keine Anwendung. Er hat die Ware mit der Sorgfalt eines ordentlichen Kaufmanns zu verwahren.
- Der Kunde ist berechtigt, im ordentlichen, gewöhnlichen Geschäftsverkehr die vom Verwender gelieferte Ware zu veräußern, zu be- und/oder verarbeiten oder zu verbauen, solange wir hiergegen nicht ausdrücklich schriftlich widersprechen.

- Der Kunde ist verpflichtet, die dem Verwender gelieferte Ware unter Eigentumsvorbehalt weiter zu verkaufen, es sei denn, der Drittkäufer lehnt den Kauf unter Eigentumsvorbehalt schriftlich ab. In diesem Fall ist der Kunde nur gegen Barzahlung zum Weiterverkauf berechtigt.
- Die Forderung des Kunden aus der Weiterveräußerung der Vorbehaltsware gegenüber dem Drittkäufer geht bis zur Zahlung als an den Verwender im Voraus abgetreten.
- Für den Fall der wieder in Besitznahme der unter Eigentumsvorbehalt gelieferten Waren, erklärt der Kunde bereits jetzt seine Zustimmung zur Weiterveräußerung dieser Ware und Anrechnung des Verkaufserlöses auf die Forderung gegen ihn.
- Bei Beschädigung oder sonstigen Beeinträchtigungen, der unter Eigentumsvorbehalt gelieferten Ware, tritt der Kunde die ihm aus seiner Haftpflichtversicherung zustehenden Schadensersatzforderung gegenüber der Versicherung, in Höhe der Beschädigung oder des Ausfalls der Eigentumsvorbehaltsware, bereits jetzt an den Verwender ab.
- Der Kunde darf im Rahmen seines ordnungsgemäßen Geschäftsganges die unter Eigentumsvorbehalt stehenden Gegenstände bearbeiten, umbilden, umbauen oder mit anderen Sachen derart verbinden, daß sie wesentliche Bestandteile einer einheitlichen Sache werden. Eine Be- und/oder Verarbeitung und/oder ein Einbau der Vorbehaltsware erfolgt stets im Auftrag des Verwenders und zwar unentgeltlich sowie ohne Verpflichtung für diese derart, daß der Verwender als Hersteller gemäß § 950 BGB anzusehen ist. Das Eigentum an der dadurch entstehenden Sache steht dem Verwender zu und zwar im Verhältnis des Rechnungswertes der Vorbehaltsware zu der neuen Sache zum Zeitpunkt der Be- oder Verarbeitung.
- Die Forderung des Kunden aus der Weiterveräußerung der Vorbehaltsware, aus der Be- oder Verarbeitung, Umbildung der Vorbehaltsware oder im Falle eines Rechtsverlustes der Vorbehaltsware nach §946 BGB gegenüber einem Grundstückseigentümer, einem Drittkäufer oder sonstigen Dritten, werden bereits hiermit an den Verwender im Voraus abgetreten. Der Verwender nimmt die Abtretung an. Die Einziehungsbefugnis der Forderung steht dem Verwender zu.
- Bei Pfändungen oder sonstigen Eingriffen Dritter, hat der Käufer den Verwender unverzüglich schriftlich zu benachrichtigen, damit der Verwender Klage gem. § 771 ZPO erheben kann. Soweit der Dritte nicht in der Lage ist, dem Verwender die gerichtlichen und außergerichtlichen Kosten einer Klage gem. § 771 ZPO zu erstatten, haftet der Käufer für den uns entstandenen Ausfall.
- Übersteigt der Wert, der für den Verwender bestehenden Sicherheiten seine Forderungen gegen den Kunden insgesamt um mehr als 20%, so ist der Verwender auf Verlangen der Kunden oder eines durch die Übersicherung des Verwenders beeinträchtigten Dritten zur Freigabe von Sicherungen (Vorbehaltsware oder Forderungen) in der die Forderung des Verwenders gegenüber dem Kunden übersteigenden Höhe nach Wahl des Verwenders verpflichtet.

VIII. Gewährleistung

- Sind die durch den Verwender neu hergestellten Waren oder Leistungen mit Mängeln behaftet, oder ist die Lieferung unvollständig erfolgt, so hat der Kunde den Mangel oder die Unvollständigkeit unverzüglich im Sinne der §§ 377 ff. HGB zu rügen. In diesem Fall steht dem Kunden nach Wahl des Verwenders eine kostenlose Nachbesserung oder Ersatzlieferung zu. Für ersetzte Teile gilt VII. entsprechend.
- Schlägt die Nachbesserung erdgültig fehl, oder ist dem Kunden eine weitere Nachbesserung nach einmal vergeblicher Nachbesserung nicht zumutbar, oder ist eine mangelfreie Ersatzlieferung nicht möglich, hat der Kunde nach seiner Wahl Anspruch auf Herabsetzung der Vergütung oder Rückgängigmachung des Vertrages.
- Der Verwender haftet für Schadensersatzansprüche aufgrund einer Vertragsverletzung oder einer vorvertraglichen Pflichtverletzung für eigenes Verschulden oder Verschulden seiner Erfüllungsgehilfen nur soweit der Schaden grob fahrlässig oder vorsätzlich verursacht worden ist, es sei denn, der Schaden durch Verletzung einer Pflicht verursacht auf die der Kunde aufgrund eines besonderen Vertrauensabstandes vertraut hat (Kardinalpflicht) oder der Schaden wird von einer Haftpflichtversicherung des Verwenders abgedeckt.
- Sofern der Verwender im kaufmännischen Verkehr für einen Schaden haftet, der nicht durch eine Haftpflichtversicherung abgedeckt ist und der nicht durch Verletzung einer Kardinalpflicht entstanden ist, haftet er nicht für den vorhersehbaren oder vom Kunden beherrschbaren Schaden.
- Diese Haftungsbeschränkung gilt für alle vertraglichen und außervertraglichen Schadensansprüche, soweit nicht das Produkthaftungsgesetz Anwendung findet.
- Die Gewährleistung ist ausgeschlossen im Fall natürlicher Abnutzung, im Fall unsachmäßiger Aufstellung, ungeeigneter oder unsachgemäßer Verwendung, fehlerhafter Montage bzw. Inbetriebnahme oder Betrieb des Liefergegenstandes, fehlerhafter, nachlässiger oder übermäßiger Beanspruchung oder äußerer Einflüsse auf den Liefergegenstand und im Fall der Vornahme von Nachbesserungsarbeiten seitens des Bestellers oder durch Dritte ohne Einwilligung des Verwenders.
- Desweiteren ist die Gewährleistung des Verwenders ausgeschlossen, soweit Mängel auf ungeeigneten Betriebsmitteln, Brennstoffarten, Querschnittsauslegung oder chemischen, elektromagnetischen oder elektrischen Einflüssen beruhen, die vom Verwender nicht verwendet wurden oder zu vertreten sind.
- Die Gewährleistung des Verwenders ist weiterhin ausgeschlossen für alle Beeinträchtigungen der gelieferten Ware, die durch unsachgemäße Wartung, Außerachtlassung technischer Vorschriften, Unterlagen, Betriebs- und Installationsanleitung entstehen kann.
- Die Gewährleistung beginnt mit der Übergabe oder mit Ablieferung an den Transporteur bzw. mit der Bereitstellung oder mit der Anzeige der Versand- oder Abnahmebereitschaft. Die Gewährleistungsfrist beträgt sechs Monate.
- Für Fremderzeugnisse, die im kaufmännischen Verkehr ohne wesentliche Bearbeitung geliefert werden, beschränkt sich die Gewährleistung und Haftung der Firma zunächst auf die Abtretung derjenigen Ansprüche, die der Firma gegen den Vorlieferer zustehen.

IX. Rückgabe von bestellten Waren

Die vom Verwender ordnungsgemäß und mangelfrei gelieferten Waren werden nicht zurückgenommen. Stimmt der Verwender in einem Ausnahmefall einer Rücknahme zu, wird für unbeschädigtes und original verpacktes Material nach Abzug der Frachtkosten der Rechnungspreis abzüglich 15 % vergütet.

X. Aufrechnung / Zurückbehaltungsrecht

- Die Aufrechnung gegen Ansprüche des Verwenders ist ausgeschlossen, soweit es sich nicht um schriftlich anerkannte oder rechtskräftig festgestellte Forderungen handelt.
- Die Geltendmachung des Zurückbehaltungsrechtes nach §273 BGB bzw. das Leistungsverweigerungsrecht nach §320 BGB ist im kaufmännischen Verkehr für den Besteller ausgeschlossen.

XI. Erfüllungsort / Gerichtsstand / Anzuwendendes Recht

- Erfüllungsort für alle vertraglichen Ansprüche ist Kulmbach.
- Soweit der Kunde Kaufmann im Sinne des HGB, juristische Person des öffentlichen Rechts oder öffentlich-rechtlichen Sondervermögens ist, ist unser Firmensitz ausschließlicher Gerichtsstand für alle sich aus dem Vertragsverhältnis unmittelbar oder mittelbar ergebenden Streitigkeiten.
- Für alle gerichtlichen und außergerichtlichen Auseinandersetzungen findet ausschließlich Deutsches Recht Anwendung.

XII. Schlussbestimmungen

Sind oder werden einzelne Bestimmungen dieser allgemeinen Verkaufs- und Lieferbedingungen oder einzelvertraglich vereinbarten Vertragsbedingungen unwirksam, so wird dadurch die Wirksamkeit der übrigen Bestimmungen des Vertrages als ganzes nicht berührt. In diesem Fall sind die Vertragspartner verpflichtet, den Vertrag durch eine gesetzlich zulässige Klausel und dem der unzulässigen Klausel, und dem mit der angestrebten wirtschaftlichen Zweck am nächsten kommt.

Stand: eka/07/2007

Maximale statische Montagehöhe und Abstände

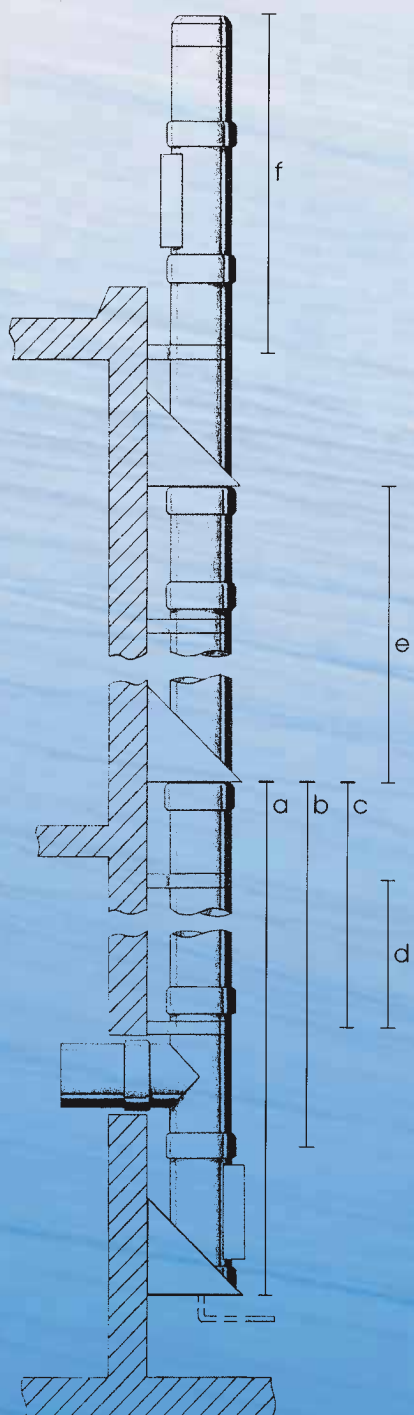

Maximale statische Montagehöhe und Abstände						
Nennweite/mm	a/m	b/m	c/m	d/m	e/m	f/m
130	30	29	29	4	30	3
150	30	29	29	4	30	3
180	30	28	28	4	30	3
200	30	26	26	4	30	3
250	28	23	23	4	28	3
300	23	20	20	4	23	3
350	18	17	17	4	18	3
400	15	13	13	4	15	3
450	13	12	12	4	13	2,5
500	13	11	10	4	13	2,5
600	11	6	4	4	11	2,5

a: maximale Aufbauhöhe über Konsole
 b: maximale Aufbauhöhe über Reinigungsöffnung
 c: maximale Aufbauhöhe über Feuerungsanschluß
 d: maximaler Abstand zwischen zwei Wandhaltern
 e: maximale Aufbauhöhe über Längenelementen
 f: maximale freie Auskragung

max. static height and distance

nominal diameter

- a: max height above support
- b: max height above inspection door
- c: max height above T-piece
- d: max distance between the wall bands
- e: max height above all length
- f: freestanding without support

distances et hauteurs statiques

max. entre fixations

- a: hauteur max. entre console murale
- b: hauteur max. de la d'inspection à la console murale suivante
- c: hauteur max. d'un T à la console murale suivante
- d: distance max. entre les brides de fixations murales
- e: hauteur maximale entre éléments droits
- f: hauteur maximale au-delà de toute fixation

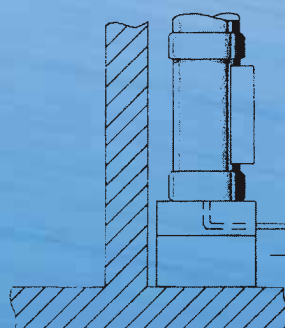

Alternative:

Sockelelement, verstellbar

eka

edelstahlkamine

robert-bosch-straße 4 · D-95369 untersteinach · tel.: 00 49 (0)9225/981 01 · fax: 00 49 (0)9225/981 11

e-mail: info@eka-edelstahlkamine.de · internet: http://www.eka-edelstahlkamine.de